

Duminică, la prînz

A fost la noi  
dl gen.(r)  
PAUL CHELER



Duminică, domnul general (r) Paul Cheler a fost oaspetele redacției "Adevărul de Cluj". Într-o discuție vizînd un amplu interviu, domnia sa a făcut dezvăluiri senzaționale despre numeroase aspecte ale vieții noastre social-politice și militare, atît trecute cît și prezente. Fără îndoială că interviul pe care-l pregătăm va stîrni interesul cititorului. Și nu numai!

Deci, o înfîlnire cu dl gen. (r) Paul Cheler la rubrica "OMUL ANULUI"

SUMAR

- Agenda /2
- Roza vînturilor /3
- Arme și armate /4
- Artă - cultură/5
- Sport /6-7
- Publicitate/8 - 9
- Varietăți /10
- Eveniment/11
- Ultima oră/12

# ADEVĂRUL

de Cluj

ziar independent

ANUL VII NR. 1540  
ISSN 1220-3203

LUNI  
11 DECEMBRIE 1995  
12 PAGINI 300 LEI

## Gheorghe Funar nu dă nici o șansă candidatului PDSR la postul de primar al Clujului

Prezent la Iași, la "Zilele zootehnicii românești" Gheorghe Funar, președintele PUNR, a declarat că îl cunoaște bine pe viitorul candidat al PDSR la postul de primar al Clujului și tocmai de aceea are îndreptățirea să declare că acesta nu are nici o șansă să câștige alegerile în primăvara anului viitor. Și a adăugat, misterios, că "dacă va încerca să candideze, acesta va ajunge în altă parte". Declarația poate surprinde, în condițiile în care oricare dintre partide are o grijă maximă de a se prezenta în fața alegătorilor cu candidați fără pată.

## Se apropie o iarnă grea la Sarajevo

VALER CHIOREANU

La sfîrșitul săptămîinii trecute, secretarul de stat american a declarat că SUA nu vor fi neutre în Bosnia. Fapt care ar putea să provoace anumite greutăți soldaților americani din forța de impunere a păcii, prezenți în această țară pustiită după mai bine de trei ani de război. În condițiile în care nu pot fi neutre, SUA vor fi alături de una dintre părți. Iar această parte nu va fi aceea sîrbească, dacă ne amintim că forțele americane au bombardat pozițiile sîrabilor, inclusiv obiective civile de pe teritoriul deținut de aceștia, în ultima parte a războiului. Este logic să presupunem că, din moment ce au determinat o anumite evoluție a conflictului, în detrimentul sîrabilor, americanii vor fi aceia care, neputînd fi neutri după încheierea lui, vor înclina balanța păcii în favoarea Republicii croato-musulmane.

Acest tratament discriminatoriu a funcționat perfect la negocierile de la Dayton și în impunerea unei anumite orientări în confruntarea la masa verde în favoarea musulmanilor bosniaci. Ceea ce a dus la afirmațiile generalului francez Bachelat, fost comandant al forțelor Forpronu în Bosnia. Bun cunoscător al situației de pe teren, generalul francez a făcut o declarație incendiară, pe care o repetăm, pentru a putea fi mai bine înțesă minte: "După Dayton, sîrbi din Sarajevo au de ales între geamantan și coșciug." Adică, între a pleca în pribegie și a risca masacrul instituit de forțele musulmanilor după preluarea controlului asupra întregii capitale bosniace. Observația a provocat furia autorităților franceze, care l-au rechemat în țară supunîndu-l rigorilor dizgrației, dar, înțînînd, totuși, sensul în care pot evolua

continuare în pagina a 12-a

## Festivități aniversare dedicate lui Ilie Lazăr

Cu ocazia împlinirii a 100 de ani de la nașterea marelui om politic penenist Ilie Lazăr (la 11 decembrie), sîmbătă dimineață a avut loc un parastas la cimitirul Mănăstur, iar după-amiază, în Aula Magna a Universității "Babeș-Bolyai, un simpozion comemorativ, dedicat personalității deputatului P.N.T., fost președinte al Organizației muncitorești a partidului și al Asociației refugiaților și expulzaților din Ardealul de Nord.

Au vorbit despre marele dispărut personalități ale P.N.T.C.D., persoane care l-au cunoscut: prof.univ. dr. ing. Mircea Mihailescu, președinte al organizației clujene a U.M.R.L., coordonatorul festivităților aniversare, prof. univ. dr. Andrei Marga, rectorul Universității "Babeș-Bolyai, Ionuț Gherasim, nepotul de fiică al lui Ilie Lazăr, Ion Diaconescu, președintele interimar al P.N.T.C.D., conf. dr. Radu Radosav, directorul Bibliotecii centrale universitare "Lucian Blaga", Ion Lîp, președintele Senatului P.N.T.C.D.,

conf. univ. George Achim (Baia Mare), deputatul de Maramureș, Tudor Dunca, Ion Rimboiu, din partea Asociației foștilor deținuți politici, Ion Rațiu, vicepreședinte al Camerei Deputaților, prof. Victor Marian, deputatul Răzvan Dobrescu, Ticu Teodorescu (București) și fiica lui Ilie Lazăr, prof. Lia Lazăr - Gherasim.

Vorbitorii au punctat momentele principale ale biografiei politice a lui Ilie Lazăr - de la începuturile afirmării sale ca tînăr ofițer român, care a pus steagul românesc la Cernăuți, prim semnal al revenirii Bucovinei la Patria mamă, pînă la ultima parte a vieții, după 18 ani de închisoare. Totodată, dincolo de aspectele documentare ale activității sale politice, vorbitorii au evocat cu mult sentiment omul viu, militantul, omul de suflet, apărător al dreptății, remarcat și prin sprijinul direct pe care l-a acordat comunității evreiești din Maramureș și din țară.

Din păcate, la sărbătorire au participat doar membri și simpatizanți ai P.N.T.C.D., lipsind reprezentanți

ai altor partide. Or, trebuie să înțelegem că nu se poate pune problema - la mai mult de o jumătate de secol de la evenimentele care au dus la dispariția democrației în România și 75 de ani de la Marea Unire - nu mai avem dreptul, ca în această perspectivă, să ignorăm valoarea de patrimoniu național spiritual a tuturor marilor personalități ale democrației românești interbelice. Aceste personalități nu mai aparțin unui partid - ne aparțin tuturor și avem obligația de a le cunoaște și prețui fără patimă și interese antagonice. Altfel, e bine că P.N.T.C.D., ca și celelalte partide care se socotesc moștenitoare ale partidelor interbelice, își "recuperează" personalitățile, pentru a evidenția momente importante și aspecte doctrinare ale epocii. Dar și mai bine ar fi dacă, dincolo de raporturile actuale dintre partide, asemenea rememorări ar fi mai dese și referitoare la variate personalități interbelice.

Ilie CĂLIAN

## Scoala ce dezvăluie pruncilor înțelepciunea

VIVAT, CRESCAT, FLOREAT  
SCHOLA NOSTRA  
"ONISIFOR GHIBU" NOMINATA!

Onisifor Ghibu - apostol al neamului Unul din pilonii generației fondatoare a Universității clujene Fondator al învățămîntului pedagogic la Cluj, al unei pedagogii naționale Laudele nu sînt de prisos atunci cînd sînt meritate Onisifor Ghibu - un om între oameni

Sîmbătă, 9 decembrie a.c., la Liceul Teoretic nr. 4 din cartierul clujean Grigorescu a avut loc ceremonia prin care acestei prestigioase unități de învățămînt i-a fost acordat, prin dispoziția Ministerului Învățămîntului, numele lui Onisifor Ghibu - personalitate de seamă a poporului român, pildă de dăruire și competență în lupta pentru înălțarea poporului său, de dragoste de patrie, al cărui exemplu se cere cunoscut și urmat. Dintre oficialități au fost de față: Victor Romulus Constantinescu - președintele Consiliului Județean, reprezentanți ai Primăriei și Prefecturii, prof. univ. dr. Andrei Marga - rectorul Universității "Babeș-Bolyai", prof. Mircea Bertea. Michaela BOCU

continuare în pagina a 5-a

Paș. 10  
Unde-s "sașii" din Clujul de altădată?

Kodak vă urează  
Sărbători Fericite!

Cumpărați cadouri

Kodak

de la magazinul

AMIC

P-ța Unirii nr. 16

tel. 193300



## ÎN ATENȚIA INVESTITORILOR LA FONDUL MUTUAL ARDAF!



Reamintim tuturor investitorilor care au subscris la Fondul Mutual ARDAF în municipiul Cluj-Napoca, faptul că de luni, 4 decembrie a.c., a început distribuția Carnetelor de Investitor la Fondul Mutual ARDAF.

Această operațiune se derulează prin Sucursala BĂNCII DACIA FELIX, din Piața Unirii nr. 33, între orele 8,30-18,00, în zilele lucrătoare.

Rugăm toți investitorii la F.M.A. ca, la ridicarea carnetelor, să aibă asupra lor actul de identitate cu care au subscris la F.M.A., chitanțele sau ordinele de plată pentru toate operațiunile efectuate pînă la data de 4 decembrie 1995.

Începînd de la respectiva dată, toți investitorii la F.M.A. vor intra în posesia Carnetelor de Investitor, odată cu prima depunere efectuată.

Vă reamintim că Fondul Mutual ARDAF efectuează operațiuni în municipiul Cluj-Napoca în cadrul Băncii DACIA FELIX și agențiile ARDAF din oraș. Răscumpărările se efectuează numai prin Banca DACIA FELIX.

VĂ MULȚUMIM PENTRU ÎNCREDEREA  
ACORDATĂ ȘI AȘTEPTĂM ÎN CONTINUARE  
COLABORAREA DUMNEAVOASTRĂ. (761169)

## O performanță de prestigiu

"U" ARDAF

între primele 16 din Europa

O performanță de excepție, sîmbătă 9 decembrie, la Belgrad: "U" ARDAF a reușit calificarea între primele 16 echipe din Europa. La capătul unui meci desfășurat la cel mai înalt nivel spectacolar și de... infarct, partida cu Partizan Belgrad - înfîlnire de 9-a a încheiat cu victoria lui Partizan, care a câștigat cu scorul de 3-0 (15, 10, 12), dar scorul general al celor două dispute a fost de 83-81 pentru "U" ARDAF. Amănunte în numărul de astăzi al ziarului.

Nușa DEMIAN  
Demostene ȘOFRON

**Astăzi**

- ◆ 1810 S-a născut poetul francez Alfred de Musset (m. 1857).
- ◆ 1930 - S-a născut actorul francez Jean Louis Trintignant.
- ◆ 1918 - S-a născut scriitorul rus Alexandr Soljenișin, laureat al Premiului Nobel pentru literatură

pe 1970. Scriitorul s-a reîntors în Rusia în 27.05.1994, după zece ani de exil (în 12.02.1974 a fost arestat sub acuzația de trădare și apoi expulzat).

- ◆ 1994 - Trupele ruse au intrat în Cecenia.
- ◆ 1946 - A fost creat Fondul ONU pentru Copii - UNICEF.

**TELEFOANE**

- PREFECTURA, CONSILIUL JUDEȚEAN: 19-64-16
- PRIMĂRIA CLUJ-NAPOCA: 19-60-30
- PRIMĂRIA DEJ: 21-17-90
- PRIMĂRIA TURDA: 31-31-60
- PRIMĂRIA CIMPIA TURZII: 36-30-01
- PRIMĂRIA HUEDIN: 25-15-48
- PRIMĂRIA GHERLA: 24-19-26
- POLIȚIA CLUJ-NAPOCA: 955 și 11-15-10
- POLIȚIA FEROVIARĂ CLUJ-NAPOCA: 13-49-76
- POLIȚIA DEJ: 21-21-21
- POLIȚIA TURDA: 31-21-21
- POLIȚIA CIMPIA TURZII: 36-82-22
- POLIȚIA HUEDIN: 25-15-38
- POLIȚIA GHERLA: 24-14-14
- POMPIERII: 981
- APĂRAREA CIVILĂ CLUJ-NAPOCA: 11-24-71
- SALVAREA: 961
- SALVAREA CFR: 19-85-91
- INTERNAȚIONAL: 971
- INTERURBAN: 991
- INFORMAȚII: 931
- DERANJAMENTE: 921
- ORA EXACTĂ: 958
- REGIA AUTONOMĂ DE TERMIFICARE
- DISPECERAT: 11-87-48
- REGIA AUTONOMĂ DE APĂ CANAL DISPECERAT: 11-63-02
- S.C. "SALPREST" S.A. DISPECERAT: 19-55-22
- COMENȚI SPECIALE PENTRU TRANSPORT REZIDUURI: 11-10-12 int. 132

**TAROM**

**ORARUL CURSELOR TAROM**  
**31 octombrie 1995 - 30 martie 1996**  
**Plecări din Cluj-Napoca - 9,20 și 18,00**  
**Plecări din București - 7,50 și 16,30**  
 de luni, până vineri.  
**Simbătă:**  
**Plecări din Cluj-Napoca - 13,15**  
**Plecări din București - 11,40**  
 Tariful: 43.800 lei  
 TELEFOANE: 43-25-24; 43-26-69 - pentru externe

**CURSE AUTO**

- CURSE INTERJUDEȚENE din Autogara II**
- Cluj-Napoca - Sibiu: 5,45(\*) 14,00
  - Cluj-Napoca - Tîrgu Mureș: 6,30(\*) 14,00
  - Cluj-Napoca - Baia Mare: 6,30(\*) 17,00
  - Cluj-Napoca - Abrud: 6,00(\*) 14,15
  - Cluj-Napoca - Zalău: 6,30(\*) 12,30; 14,30; 18,30
  - Cluj-Napoca - Gîrbău - Zalău: 6,40(\*)
  - Cluj-Napoca - Jibou: 7,00(\*) 14,00 (prin Gîrbău); 16,30 (prin Hida); 16,00
  - Cluj-Napoca - Aiud: 12,00
  - Cluj-Napoca - Alba-Iulia: 13,00
  - Cluj-Napoca - Bistrița: 15,30 (circulă vineri, sîmbătă, duminică, luni)
  - Cluj-Napoca - Brad: 16,00
  - Cluj-Napoca - Cîmpeni: 13,15
  - Cluj-Napoca - Mediaș: 14,30
  - Cluj-Napoca - Reghin: 16,30
  - Cluj-Napoca - Tîrnăveni: 15,15
  - Cluj-Napoca - Tîrgu Lăpuș: 15,25
  - Cluj-Napoca - Toplița: 14,15
  - Cluj-Napoca - Dej: 13,30 (prin Mociu); 14,00 (prin Tioc)
  - Cluj-Napoca - Huedin: 13,15 (prin Căpuș); 14,00 (prin Sutor)
  - Cluj-Napoca - Turda: 5,30; 6,30; 6,50; 7,20; 8,15; 9,30; 10,30; 11,30; 12,30; 13,20; 14,00; 14,30; 15,00; 15,30; 16,00; 17,00; 18,00; 18,30; 19,00; 20,00; 21,00; 22,30

(\*) nu circulă sîmbătă și duminică  
 Cursele județene pleacă din Autogara I

**CURSE INTERNAȚIONALE din Autogara II:**

- Cluj-Napoca - Budapesta, cu plecare din Cluj-Napoca în zilele de luni, joi și vineri la ora 7,00 și însoțirea din Budapesta în zilele de marți, vineri și sîmbătă la ora 11,00
  - Cluj-Napoca - Oradea - Debrecen - Miskolc, cu plecare din Cluj-Napoca în ziua de miercuri ora 7 și însoțirea din Miskolc în ziua de joi ora 11.
- INFORMAȚII**  
 Autogara I: 14-24-86  
 Autogara II: 13-44-88

**Mărturisesc un botez spre iertarea păcatelor**

- Azi: *Calendarul ortodox:* Cuv. Daniil Stîlnicul și Luca; Sf. Mc Varsava; *Calendarul greco-catolic:* Sf. Daniel Sîlnicul, cuv. (+ 409); *Calendarul catolic:* Sf. Damasus I, Pp.
- Mîine: *Calendarul ortodox:* + Sf. Ierarh Spiridon, făcătorul de minuni; Sf. Ierarh Alexandru; *Calendarul greco-catolic:* Sf. Spiridon Taumaturgul, ep. în Trimithus din Cipru (+ 348); *Calendarul catolic:* - Sf. Ioana Francisca de Chantal, clg.

**BIBLIOTECI**

- B.C.U. "Lucian Blaga" (strada Clinicilor 2): Orar: zilnic: 8-13,45; 14,30 - 21, sîmbătă: 8-14, duminică: închis.
- Biblioteca județeană "OCTAVIAN GOGA" SECȚIA ADULȚI și SECȚIA COPII (P-ța Ștefan cel Mare nr. 1), ORAR: luni-joi: 9-19,45; vineri: 9-17,45; sîmbătă și duminică - închis.
- FILIALE (Zoriilor, Mănaștur, Mărăști, Gheorgheni), ORAR: luni, miercuri, joi: 14-19,45; marți, vineri: 9-14,45; sîmbătă și duminică - închis.
- SALA DE LECTURĂ (str. M. Kogălniceanu nr. 7) din 9 octombrie 1995, ORAR: luni - vineri: 11-17,45; sîmbătă și duminică - închis.
- MEDIATECĂ (Str. M. Kogălniceanu nr. 7), ORAR: luni, miercuri: 14-19,45; marți, joi, vineri: 9-14,45; sîmbătă: 9-13,45; duminică - închis.
- Biblioteca Academiei (strada Kogălniceanu 12 - 14). Orar: luni - sîmbătă 8 - 12,45; 14 - 18,45; duminică: închis
- Biblioteca Germană (strada Universității 7 - 9): luni - 10-14; marți, miercuri, joi - 12-16; vineri - 10-16, sîmbătă - duminică - închis.
- Biblioteca Americană (strada Universității 7-9). Orar: luni - vineri 12 - 16
- Biblioteca Britanică (strada Avram Iancu 11). Orar: luni, miercuri: 14 - 19; marți, joi, vineri: 9 - 14; sîmbătă și duminică: închis
- Biblioteca "Heltaï" (strada Clinicilor 18). Orar: zilnic 10 - 18; sîmbătă: 9 - 13; duminică: închis
- Biblioteca Clubului Studențesc Creștin (strada Kogălniceanu 7 - 9). Orar: marți: 18 - 19; joi 19 - 20
- Biblioteca Centrului Cultural Francez (strada Kogălniceanu 12-14). Orar: luni, marți, miercuri, joi: 10-18; vineri: 10-16; sîmbătă și duminică: închis.
- Biblioteca Centrului Cultural German "Hermann Oberth" (str. Memorandumului 18). Orar: luni, marți, miercuri, joi: orele 16-20.
- Biblioteca "Valeriu Bologa" a Universității de Medicină și Farmacie (Str. Avram Iancu 31); Orar: luni-vineri 8-20, sîmbătă 8-13, duminică: închis.

**MUZEEL**

- Muzeul Național de Artă (Piața Unirii 30). Orar: zilnic 10 - 17; luni și marți: închis
- Muzeul Național de Artă, Secția "Donații" (strada I.C. Brătianu 22). Orar: miercuri - duminică 10 - 17; luni și marți: închis
- Muzeul Național de Istorie a Transilvaniei (strada C. Daicoviciu 2). Zilnic, inclusiv duminică: 10 - 16; luni: închis.
- Galeriile "Bastion" (Piața Ștefan cel Mare 5). Luni - vineri: 9-17; sîmbătă și duminică: închis
- Muzeul memorial "Emil Isac" (strada Emil Isac 23). Orar: miercuri - duminică 13-17; luni și marți: închis.
- Muzeul Zoologic: zilnic între orele 9-15; sîmbătă și duminică între orele 10-14.

**Luni, 11 decembrie**  
 Programul 1: 13,00 Actualități; 13,10 Interfecțe; 14,10 TVR Iași; 14,50 TVR Cluj-Napoca; 15,20 TVR Timișoara; 16,00 Actualități; 16,10 Avanzpremieră; 16,25 Turism și agroturism; 17,00 Emisiune în limba maghiară; 18,30 Desene animate; 19,00 De luni pînă luni; 19,30 Film serial: "Fata și băieții"; 20,00 Actualități; 20,50 Film serial: "Baywatch"; 21,45 Transfocator; 22,10 Concert extraordinar; 23,40 Actualități; 23,55 Cultura în hune; 0,25 Fragil.  
 Programul 2: 13,00 Actualități; 13,10 Politică între ideal și real; 13,40 Film serial: "Drumul spre Avonlea"; 14,30 Atlas; 15,00 Avanzpremieră; 15,10 Film serial "Perla Neagră"; 15,55 Filmele săptămîinii; 16,00 Desene animate; 16,30 Film serial: "Inimă sălbatică"; 17,00 Măseaua de minte; 17,40 Film serial: "Iubiri amăgitoare"; 18,30 În fața dumneavoastră; 20,00 Arte vizuale; 20,30 Tribuna nonconformiștilor; 21,00 TVM. Mesager; 21,30 Sfinx; 22,00 Film serial: "Santa Barbara"; 22,45 Repriza a treia; 0,30 Muzica e viața mea!

TVR CLUJ-NAPOCA: 14,50 Jurnal în retrospectivă; Sport; Întrebări pentru o funcție; Despre comerț și industrie cu dl Mircea

**Tele spectator**

Costin, președintele C.C.I. Cluj.  
**Marti, 12 decembrie**  
 Programul 1: 7,00 TVM. Telemafinal; 8,30 La prima oră; 9,20 Film serial: "Santa Barbara"; 10,05 Limbi străine: franceză - engleză; 11,05 Film artistic: "Amintirea unui sărut"; 12,40 Desene animate; 13,10 Muzica pentru toți; 14,00 Actualități; 14,10 TVR Iași; 15,05 TVR Cluj-Napoca; 15,50 Thailanda - țara celor liberi; 16,00 Actualități; 16,10 Fii tu însuși!; 17,00 Convingeri; 17,25 Campionatul Mondial de Handbal feminin: România - Slovacia; 19,00 Medicina pentru toți; 19,30 Desene animate; 19,55 La zi în agricultură; 20,00 Actualități; 20,50 Film artistic: "Atingerea mîinii"; 22,30

Reflector; 23,00 Actualități; Gong!; 23,50 Cadourile mîinii; 0,20 Magazinul notelor bibliografice  
 Programul 2: 7,00 La prima oră; 9,20 Ora de muzică; 10,05 Mozaic; 11,30 Desene animate; 12,00 Concert extraordinar; 12,30 Concert blues; 14,00 Actualități; 14,10 Serialul serialelor; 14,30 Limbi străine: franceză - engleză; 16,00 Desene animate; 16,30 Film serial: "Inimă sălbatică"; 17,00 - 23 milioane (I); 17,00 - 23 milioane (II); 18,30 - 23 milioane (III); Cu cărțile pe față; 21,00 TVM. Mesager; 21,30 Telemafinal; 22,00 Credo; 23,15 Telemafinal; TV: "Pogoară iarnă"; Maxwell Anderson; Divertisment muzical.  
 TVR CLUJ-NAPOCA: 15,05 Jurnal - actualități; Emisiunea în limba maghiară; știri, reportaje; Atelier - pictură; Kakoni Csilla din Tîrgu Mureș; "Lumina ochilor" - reportaj; Clinica de Oftalmologie; Gheorghie; Recondiția mașinilor agricole vechi; Săvădișta, jud. Cluj; Muzee folcloric din jud. Harghita

**Programul televiziunilor prin cablu**

**NCN**

Luni, 11 decembrie 1995  
 10,00 Știri și actualități locale AM; 10,10 Profetul răului - codat; 18,30 Reportaj Deutsche Welle - Leonardo; 19,00 Știri și actualități locale PM; 20,00 Desene animate; 20,15 Preluare Interstat 2 - Concert W.A.Mozart; 21,30 Scaumul - codat; 23,05 Hățișul deznădejzii - codat.

**s.c. TV CABLU S.R.L.**

Luni, 11 decembrie 1995  
 TVC  
 8,20 Familia Walton - PRO7; 10,15 Alf - PRO7; 10,45 Roseanne - PRO7; 11,15 Diplomata; 13,05 Remington Steele - PRO7; 14,00 Sam (Magazinul amiezii) - PRO7; 14,35 Zece dintre noi - PRO7; 15,00 Felicită - RT4; 16,15 Forța iubirii - RT4; 17,15 Un chip, două femei - RT4; 18,10 Valeria și Massimiliano - RT4; 19,25 Țiganca - RT4; 21,00 Prințul din Beel - Air; 21,30 Victime de război - ITA1; 23,35 Alamo bay - RT4;  
 TVC+  
 ANTENA1: 10,00 Deschiderea; 10,10 Dance club; 11,20 Film artistic; 13,00 The album show; 14,00 Din lumea afacerilor; 14,30 Ediție specială; 14,45 Desene animate; 15,00 Capcană periculoasă; TELE 7 ABC: 16,00 Post meridian; 17,00 Tentații; 18,00 Documentar 7 abc; 18,30 Desene animate; 19,00 Linia înfii; 20,00 Film serial; 20,50 Gluma serii; ANTENA1: 21,00 Observator; 21,40 Film artistic; 23,40 Film artistic; 1,30 Dezbateri sociale; 2,25 Film serial; 3,40 Staruri în concert; 4,10 Preluare Worldnet

**PORTAL**

Luni, 11 decembrie 1995  
 PORTAL 1  
 7,45 Buletin informativ; Cartoon Network 9,30 Buletin informativ; 9,45 A1 - Divertisment matinal; 11,15 Film - Tîrnăveni - PRO7; 13,05 Buletin informativ; 13,15 A1 - Documentare; 15,15 Serial - Robinson; 15,45 Show - Casa Castagne; 17,00 Cartoon Network; 19,30 - Observator - Știri; 19,30 Buletin informativ; 19,45 A1 - Seriale muzică, divertisment; 21,00 Buletin informativ; 21,15 Film - RTL; 23,30 Linia fierbinte  
 PORTAL 2  
 9,45 Buletin informativ; 10,00 - Film; 11,30 A1 - Muzică; Buletin informativ; 12,00 A1 - 13,30 A1 - Reportaje; 13,30 Buletin informativ; 14,00 Program abc: documentare, desene animate, post meridian, reportaje, telejurnal, seriale, muzică; Buletin informativ; 21,00 Victime de război - ITA1; Film - Alamo bay - RT4  
 Obs.: Traduceri simultane ambele canale.

**Seltron**

Luni, 11 decembrie 1995  
 8,00 Desene animate; 8,25 Seriale - RT4; 13,00 Seriale - RT4 și C5; 18,05 Revanșa - MediaPro; 19,05 O.K., prețul e corect! - show - C5; 20,05 Roata norocului - C5; 21,00 Desene animate; 21,30 Pentru tine - RT4; 23,35 Alamo bay - RT4.  
 ANTENA1  
 17,30 Mapamond sportiv; 18,30 Dosarele purcelușului; 19,00 Drumul spre rai; 20,00 Agenda culturală; 20,15 Desene animate; 20,30 Urmașii lui Robin Hood; 21,30 Observator; 22,00 Te iubesc, Mark - comedie.



**Cartofi de ciocolată**

De ce aveți nevoie: 1 pahar zahăr pudră, 1 pahar nucă măciantă, 1 pahar ciocolată rasă, 10 gălbenușuri răcoapte și date prin sită, 3 linguri rom.  
 Mod de pregătire: Toate cele indicate mai sus se amestecă bine, iar din compoziția obținută se modelează cu mîna în formă de cartofi, care se tăvălesc prin ciocolată rasă. Se servesc după o oră.

**FARMACII**

**Farmacii cu serviciu permanent:**  
 Farmacia "Corafarm", str. Ion Mestier nr. 4, telefon 14-51-05, Farmacia "Vadocom", str. Marinescu nr. 7, tel. 19-64-62.  
**Gardea de noapte:** Farmacia nr.4 "Hedera", Str. Gh.Doja nr.32, telefon: 13-00-77, orar 20-8.

**FILME**

8 - 14 decembrie  
 CLUJ-NAPOCA:  
 REPUBLICA - Nouă luni - SUA - premieră (9; 11; 13; 15; 17; 19) (Sîmbătă și duminică se suspendă spectacolul de la ora 9) \* VICTORIA - Ultimul twist la Moscova - Franța - premieră (11; 13; 15; 17; 19) \* ARTA - Stare de fapt - România - premieră (11; 13,30; 16; 18,30) \* MĂRAȘII - sala A - Inimă neînfrică - SUA (13; 16; 19); sala B - Pasiune fără limite - SUA (13,30; 15,30; 17,30) \* FAVORIT - Blestemul gemenilor - India (11; 13,30; 16; 18,30).  
 TURDA: FOX - Tântălău și gogomanul - SUA - premieră; Johnny Mnemonic - SUA - premieră; TNERETULUI - Elisa - Franța - premieră.  
 CIMPIA TURZII:  
 MUNCITORESC - O iubire nemuritoare - SUA - premieră; Tântălău și gogomanul - SUA - premieră.  
 DEJ: ARTA - Amanta soției mele - Franța - premieră; Labirintul morții - SUA - premieră.  
 GHERLA: PACEA - Leon - Franța - premieră; "Rechini" în larg! - Hong-Kong.



**Uniplus Radio**  
**Luni, 11 decembrie**  
 5.00 Matinal Uniplus Radio; 5.05 Agenda zilei; 5.10 Meteo; 5.15 Horoscop; 5.25 Sport; 5.35 Program TV; 5.55 Piața și economia de piață; 6.35 Agenda zilei; 6.40 Agenda mondenă; 7.15 Horoscop; 7.25 Revista presei; 7.30 Calendar; 8.10 Poliția muncii în direct; 8.15 Pompierii în direct; 8.30 Întreruperea emisiei; 12. - Reluarea emisiei; 14. Overdose; 15.30 Coke live; 16.05 Coke live; 18.30 Întreruperea emisiei; 21.30 Greatest hits; 22.05 Greatest hits; 23.15 Rockmania; 0.45 Music by night. Program informativ BBC Londra: 6; 14; 18; 21. Știri Uniplus Radio: 7; 8; 12; 13; 15; 16; 17; 22; 23.

**RadioSonic**  
 FM 68,7 MHz

**Luni, 11 decembrie**  
 6,00-9,00 Cu noaptea-n cap (știri, sport, meteo, utilitare, muzică) (Marius Aciu); 9,00-11,00 Emisiunea în limba maghiară (Sebesi Karen Attila); 11,00-13,00 Super Sonic (Dj.Dreams); 13,00 - 14,00 Fiți pe fază ("Ziua" la Sonic, știri, sport, actualități clujene) (Vasile Truța); 14,00 - 15,00 Music Box (Călin Stănescu); 15,00-16,00 Cosmosul dintr-o privire (SF magazin) (Marius Aciu); 16,00-17,00 Clopote tubulare (muzică specială) (Marius Aciu); 17,00-19,45 Sonic 33 (știri, sport, utilitare, muzică) (Geta Todorut); 19,45-20,00 Povestea de scară (rubrica pentru copii); 20,00-21,00 Mondo sport - invitat dl. Remus Vlad (Cătălin Berindean și Sergiu Suciu); 21,00-23,00 Emisiunea în limba maghiară (Antal Orsolya); 23,00-24,00 Heavy Metal Magazine (Danici Boroscean); 0,00-6,00 Non stop dancing.

**POLICLINICA INTERSERVISAN**

str. Pascaly nr.5, cart. Gh. B. Cluj  
 INTERNE • CARDIOLOGIE • NEUROLOGIE • PSIHIATRIE • ENDOCRINOLOGIE • REUMATOLOGIE • ECOGRAFIE • ALERGOLOGIE • DERMATOLOGIE • CHIRURGIE • ORTOPEDIE • O.R.L. • OFTALMOLOGIE • GINECOLOGIE • ONCOLOGIE • PEDIATRIE • UROLOGIE • ACUPUNCTURĂ • LABORATOR (Biochimie - Bacteriologie - Imunologie - Parazitologie - Teste SIDA)  
**ZILNIC, inclusiv DUMINICĂ**  
 orele 7 - 21  
 Medic de gardă: orele 21 - 41.41.63  
 Rezervare, consultații

**ALIANȚA ANTISUICID**

**LIFELINE**  
 Suferințele noastre le discutăm duminică voastră. Telefon de noapte, telefonul nostru.  
 41 41 63  
 Zilnic între orele 20 - 4

# Extinderea spre Est - o problemă vitală pentru NATO

... punct de vedere strict... Rusia nu ar trebui să fie... superputere. Și în ceea ce... armamentele tradiționale... și-a pierdut importanța... Rusia este tratată totuși... datorită poziției sale de... nucleară. Problema este că... rusești ar putea să nu fie... considerație, ca și rezistența... legată de extinderea... dar nu se știe care ar fi reacția... în Occident nimeni nu este... să-i oblige pe ruși să-și... intențiile. Bineînțeles, oficială este că Rusia nu are... veto în ceea ce privește... NATO. În același timp, occidentale, deși afirmă în... prioritatea securității... est-central-europene, în... cred în ea și de aceea s-a... aminarea deciziei după... din Rusia.

... punctul de vedere al... istorice, este de părere că NATO... politica "să moră" să... țările est-central-... Din punct de vedere... țările din Europa centrală... lucruri regretabile, în 1918 li s-a promis o lume... ce nu s-a îndeplinit - iar 1945 li s-a vorbit despre... democrației, care s-a... în 40 de ani de dictatură. mare dreptate, țările din... trebuie să înțeleagă... structură de securitate

nu este o problemă morală, ci se bazează pe interese comune.

Adevărul este că pentru Occident extinderea NATO este cel puțin atât de importantă ca pentru țările est-central-europene, altfel Alianța și-ar pierde rațiunea de a exista, ea ar deveni cu totul indiferentă pentru Germania, membrul cel mai

conflict atât Marea Britanie, cât și Franța și Germania.

Este scenariul cel mai prost, apreciază Eyal, adăugând că însăși situația în care trăim este ireală. S-au făcut foarte multe promisiuni: extinderea Uniunii Europene, a NATO, structura de securitate paneuropeană etc. Toate acestea au

vom ajunge din nou la micile alianțe regionale, în cadrul cărora Ungaria va fi una dintre țările care va pierde cel mai mult, dar în ultimă instanță va fi prost pentru întreaga Europă centrală.

Specialistul britanic nu sesizează la ora actuală nici un fel de dinamică în ceea ce privește elaborarea unui

fi inclusă în procesul de extindere, atunci nici Ungaria n-ar trebui să fie primită. Guvernul ungar așteaptă în primul rând de la Germania sprijin pentru cauza lui; în același timp SUA, Marea Britanie și Franța au rezerve serioase. Mai mult, aceasta din urmă este cu atât mai suspicioasă cu cât Ungaria se sprijină mai mult pe Germania. În ceea ce privește angajarea NATO de a sprijini aderarea Ungariei, J. Eyal a atras atenția că în cadrul NATO nici nu a început încă activitatea practică privind extinderea. În plus, extinderea NATO trebuie ratificată de parlamentele celor 16 state membre, ceea ce va dura cel puțin doi ani. Și pînă atunci pot apărea multe dificultăți. S-ar putea oare imagina ca Ungaria să fie acceptată în prima etapă a extinderii și România nu, și ar putea fi convinse în acest sens parlamentele Turciei și Greciei?

Extinderea NATO se va realiza drept rezultat al unor compromisuri politice pe care nu le putem prevedea deocamdată. Dar este sigur că în ceea ce privește Ungaria vor exista condiții speciale. Deja de acum s-a ajuns la un consens tacit între guvernele occidentale. Ungaria trebuie să se angajeze că la momentul oportun nu va bloca primirea României. Potrivit lui Eyal, Ungaria și-ar spori șansele de a fi primită dacă ar propune ca cele două țări să fie integrate împreună în prima etapă în Alianța atlantică.

## (Interviu acordat de Jonathan Eyal, director științific al Institutului de Cercetări Strategice al Forțelor Militare Britanice, cotidianului "Nepszabadsag")

important european al NATO. Pentru Germania, securitatea Europei centrale este o problemă-cheie, deoarece ea vrea să evite concurența cu Rusia în ce privește stabilitatea Europei centrale. Dacă nu s-ar pune problema extinderii NATO, va veni un moment în care Germania va pune întrebarea de ce staționează pe teritoriul ei forțe străine, dacă nu există pericol de război. Jonathan Eyal consideră că supraviețuirea Alianței depinde de extinderea NATO. Ca alternativă, el vede revenirea la jocurile Micii Antante din anii '30. Cele două state cele mai mari din regiune - Polonia și România - s-ar alia împotriva pericolului rus, Slovacia și România împotriva pericolului ungar, și toți s-ar alia cu Ucraina împotriva Rusiei. Pînă la urmă, toată această interdependență ar putea atrage în

rămas însă "o politică pe hîrtie", în practică nu s-a întîmplat nimic, auzim doar de peste tot că integrarea este prea scumpă, prea dificilă și deranjează Moscova. În momentul în care conducătorii din Europa Centrală își vor da seama că au fost induși în eroare, vor începe să caute alte opțiuni. Nu trebuie uitat că oamenii politici planifică cele mai bune scenarii, dar în același timp armata trebuie să se pregătească pentru ce este mai prost. În curînd, militarii trebuie să aibă în vedere măsurile necesare și nu trebuie să uite de istorie. În Europa Centrală este vorba de state relativ mici, care sînt supuse unor amenințări destul de mari și singure nu pot să se asigure împotriva lor. Tragedia Europei centrale este că statele ei nu se confruntă cu pericole identice și nu de aceeași dimensiuni. Astfel că

sistem de securitate globală europeană. De altfel, situația Ungariei devine din ce în ce mai complexă, dar guvernul nu recunoaște acest lucru. Problema dacă Ungaria să fie primită în NATO, iar România nu, reprezintă tematica internă cel mai mult dezbătută de guvernele occidentale. Ele sînt preocupate de faptul că ar importa în NATO problema minorității maghiare și în acest fel ar implica și NATO în soluționarea ei.

Dacă România nu va fi primită în același timp cu Ungaria, Bucureștiul nu va fi în nici un fel stimulat să trateze corespunzător minoritatea maghiară. Argumentarea sună în felul următor: dacă din diferite motive evidente - situația necorespunzătoare a democrației, lipsa controlului civil al armatei, rămînerea în urmă a transformărilor economice etc. - România nu poate

## Pacifismul postbelic și-a pierdut forța ca factor politic în Germania

(Reuter)  
După unificarea din 1990, Germania a întreprins atîția pași mărunți în direcția asumării unui nou rol militar, încît este foarte greu să se precizeze momentul exact cînd marele tabu al pacifismului postbelic a fost în cele din urmă spulberat. El și-a pierdut definitiv forța ca factor politic la 6 decembrie, cînd parlamentul german a votat cu o majoritate covârșitoare în favoarea trimiterii de trupe în Bosnia în cadrul forței de pace a NATO, făcînd ultimul pas în direcția asumării unui rol militar internațional după încheierea celui de-al doilea război mondial.

Moțiunea introdusă de guvern privind dizlocarea unui efectiv de 4.000 de specialiști în transporturi și logistică, personal militar și piloți pe avioanele de luptă "Tomado" în fosta Iugoslavie pentru a participa la misiunea NATO a primit 543 de voturi pentru, 107 împotriva și șase abțineri. Acest vot a fost cel mai mare succes al cancelarului Helmut Kohl în încercarea sa de a convinge treptat Germania Unificată să renunțe la reținerea ei militară postbelică și să-și asume responsabilități sporite în cadrul operațiunilor militare multinaționale.

Este pentru prima oară cînd Germania, care a preferat să plătească 5,5 miliarde de dolari decât să participe cu trupe la războiul din Golf din 1991, trimite trupe într-o misiune de luptă peste graniță după cel de-al doilea război mondial. Opinia publică era deja pregătită sufletește, dat fiind demersul lui Kohl de a trimite unități germane de logistică pentru a participa la misiunea de menținere a păcii a Națiunilor Unite din Somalia, vase germane care să supravegheze respectarea embargoului asupra armelor, instituit împotriva fostei Iugoslavii și aviatori germani pentru a supraveghea zona de excludere aeriană de deasupra Bosniei.

"Este un semnal lansat Europei și lumii întregi că Germania este gata să-și asume responsabilitatea", a declarat ministrul german de externe, Klaus Kinkel, în discursul rostit în cursul dezbaterii de la 6 decembrie din parlament. La rîndul său, Kohl a afirmat: "Să nu oferim o mină de ajutor acum, ar însemna pentru noi toți cei din Europa să ne expunem unor pericole mai mari decît dacă am pune umărul împreună". "Rubiconul a fost în sfîrșit trecut", aprecia un post de radio vest-german cu sediul la Koln. Ziarul "Sueddeutsche Zeitung" din Munchen comenta la rîndul său: "Crisalida s-a deschis, iar absența noastră din istorie a luat sfîrșit."

## DE CE TREBUIE SĂ FIE PREZENTĂ AMERICA ÎN BALCANI

(Articol semnat de Stephen S. Rosenfeld în "International Herald Tribune")

... lîndu-l pe vicepreședintele... pleidînd cu talent și... se ca să obțină sprijin... acțiunea administrației... în Bosnia, ne-am putut da... această dezbateră se referă... "interesele" de politică... mai mult la însăși definiția... înseamnă a fi american... rînd, a fi american... a fi pragmatic și a avea o... pentru a face ceea ce... Prin acțiunea din Bosnia... stabiliiza Europa, vom... rolul nostru conducător... NATO și vom pune capăt unui... masacrul. După orice... cunoscut de politică... acestea sînt chestiuni de... importanță. Dacă "interesul... sau "interesele naționale"... domina dezbateră la... chestiunea ar fi fost... vîlvată.

... ce au bombardat părțile... masa negocierilor și au... un acord, Statele Unite nu... părăsească scena - și a nu... trupelor americane să... forța de pacificare ar... exact acest lucru - fără ca... să nu atragă după sine... internaționale

America în afara Ligii Națiunilor, Senatul a fost animat de ideea interesului american. Izolaționismul are rădăcini adînci în trecutul și în conștiința noastră. Dar a fost ceva pur și simplu greșit.

Este pe deplin în interesul american să rămînem implicați la nivel global pentru a contracara această situație. Consolidarea realizărilor angajării noastre din secolul al XX-lea reprezintă moștenirea, încă puternică, lăsată nouă de idealismul Wilsonian, interesele noastre cuprinzătoare și rolul conducător pe care cei mai mulți se așteaptă să-l jucăm în domeniul politico-militar. Sfîrșitul războiului rece a făcut să dispară o schemă de angajamente cu lacune, dar care pînă la urmă a avut efect stabilizator. Mai mult decît orice alt considerent, o reacție de răspuns americană principală și practică în Bosnia poate introduce o nouă schemă - poate mai puțin lacunară și restabilizatoare. Alternativa este de a ne izola atunci cînd noi, americanii, simțim nevoia. Aceasta nu este politică externă, ci evadare.

## Moscova precipită revenirea Ceceniei în Federația Rusă

(AFP)

Primul ministru rus, Viktor Cernomîrdin, a anunțat că un acord politic consfințind apartenența republicii la federație și intitulat "Cu privire la principiile esențiale ale relațiilor dintre Rusia și Cecenia" va fi semnat la sediul guvernului din Moscova. În schimb, o relativă autonomie, în special economică, va fi acordată autorităților cecene promovate în republică, a arătat presa rusă cu cîteva zile în urmă. Acest acord, în ajunul alegerilor legislative din Rusia, dar a căror organizare în mica republică separatistă nu a reușit, riscă să fie foarte prost primit de partizanii președintelui cecen, Djohar Dudaev, în vreme ce atentatele cu mașinacapană și schibururile de tiruri s-au multiplicat în Cecenia în ultimele săptămîni.

Un acord politic similar a fost deja semnat între centru și alte 12 din cele 89 entități teritoriale ale Federației Ruse, a precizat Cernomîrdin, citat de ITAR - TASS.

Acordul urmează să fie semnat între primul ministru rus și "șeful guvernului" pro-Moscova numit în

Cecenia, Doku Zavgaev, în prezența trimisului special al președintelui Boris Elțin în republică, Oleg Lobov.

Separatiștii ceceni se opun cu putere, de la alegerea președintelui Dudaev, la sfîrșitul anului 1991, reținerii Ceceniei la Federația Rusă și refuză să participe la alegerea de la 17 decembrie a unui "șef al republicii" în Cecenia, organizată din inițiativa Moscovei în același timp cu alegerile legislative.

Lobov anunțase recent că un "statut deosebit" va fi acordat Ceceniei în cadrul Federației Ruse. Cecenii vor păstra controlul asupra "afacerilor de stat", dar Rusia va fi răspunzătoare în special de problemele de apărare.

Moscova a semnat deja un acord

relativ de autonomie cu alte două republici, una din ele care a rămas mult timp separatistă, Tatarstanul (centru) la începutul anului 1994, cealaltă semiseparatistă, Bașkortostan (centru), puțin mai tîrziu. Semnarea acordului cu tătarii fusese considerată de Kremlin drept exemplul de urmat pentru Cecenia, dar îndelungatele discuții din 1994 între șeful administrației prezidențiale, Serghei Filatov și autoritățile separatiste nu au permis să se facă progrese în privința acestui dosar. Șase luni mai tîrziu, Rusia intervenea militar în republica caucaziană, declanșînd un război care a făcut peste 30.000 de victime pînă la semnarea unui acord fragil de încetare a focului în iunie anul acesta.

AGENȚIA NAȚIONALĂ DE PRESĂ



**ROMPRES**

NATIONAL NEWS AGENCY

*În această pagină publicăm materiale furnizate de Agenția Națională de Presă Rompres, precum și din alte surse.*

## Maghiarii din România sînt în expectativă

("Nepszabadsag")

După elanul constatat în 1989 societatea maghiară din România s-a situat pe o poziție de expectativă. Se pare că această situație nu este sesizată la justa ei valoare nici de Budapesta și nici de București, nu s-au făcut pași pe care maghiarimea din România să-i fi apreciat în suficientă măsură. De aceea societatea maghiară din România s-a situat pe o poziție de supraviețuire pe termen lung,

s-a arătat în cadrul unui seminar organizat de Centrul de cercetări asupra conflictelor sociale al Academiei Ungare de Științe. Analizînd reflexele sociologice ale societății maghiare din România, Zoltan Biro, conducătorul Centrului de cercetări regionale și antropologice de la Miercuria Ciuc, a declarat că în cadrul maghiarimii din România se desfășoară un proces de transformare a identității, care servește și pentru crearea blocului etnic. În același timp, el a apreciat drept periculoasă

posibilitatea ca UDMR să acționeze ca o umbrelă protectoare a acestui bloc etnic în formare.

Analizînd tendințele de independență etnică ale maghiarimii din România, Biro a atras atenția asupra resurselor și pericolelor acestui proces. El a criticat faptul că nici Budapesta, nici Bucureștiul nu manifestă suficient interes pentru maghiarii din România, "situați la periferie". Sociologii Csaba Gombar și Gusztav Molnar au pus sub semnul întrebării dreptul de existență al statului etnic și național.

Potrivit lui Molnar, politica actuală a Bucureștiului și Bratislavei este un exemplu al chinurilor prin care trece statul național. El a atras atenția asupra capcanei în care ar putea intra Ungaria dacă și în continuare va sprijini în mod decisiv tendințele de autonomie a maghiarilor din Slovacia și România.

Așa cum a afirmat el, această poziție va provoca un efect contrar în cazul statelor respective.



## Acord SUA-Rusia privind "rachetele antirachetă"

Statele Unite și Rusia au ajuns la un acord care va permite modificarea Tratatului privind rachetele antibalistice (ABM), astfel încât să fie autorizată desfășurarea anumitor sisteme antirachetă de mare viteză, a anunțat un purtător de cuvânt al Departamentului de Stat al SUA, citat de France Presse. Restricțiile la acest tip de arme, conținute în tratatul ABM, semnat în 1972,

nu erau aplicabile sistemelor de mare viteză, de genul "Upper Tier", dezvoltat în prezent pentru marina americană.

Experți americani și ruși au angajat, săptămîna aceasta, la Geneva, negocieri pentru modificarea Tratatului ABM, sub presiunea Congresului SUA, cu majoritate republicană, care dorește să doteze Statele Unite cu un nou sistem de protecție.

## Armamentul rusesc pătrunde pe piețele mondiale

("Finansovăe izvestia")

Succesul de care se bucură armamentul rusesc pe piața mondială a determinat guvernul să întreprindă acțiuni ferme pentru demonopolizarea exportului acestui tip de produse. Vor putea semna în mod independent contracte și asigura service-ul SA "Rosvertol" (elicoptere de luptă MI-17, MI-24, MI-26, MI-28), întreprinderea "Ghidromaș" din Nijegorod (sisteme de hidraulică pentru aviație), "Metrovagonmaș" din Mătiști (partea mobilă pentru sistemele de apărare antiaeriană), "Ijmaș" (armament de infanterie), concernul "Antei" (sistem de apărare antiaeriană "Antei"), "Centrala constructoare de mașini din Ufa" (motoare pentru avioanele de luptă SU, MIG) și Biroul de construcții de aparatură din Tula (sistemul de rachetă antiaeriană "Panjiri" - versiunea

nouă "Tunguski").

După opinia experților militari, demonopolizarea va permite creșterea volumului exportului de arme. În acest an, vânzările de armament rusesc peste hotare s-au ridicat la sume de 2,5 miliarde dolari. Această deși pe întregul an trecut această sumă a fost de numai 1,7 miliarde dolari.

Președintele Comitetului rus pentru industria de apărare, Viktor Gluhii, apreciază că o consolidare a pozițiilor pe piață este posibilă numai dispunând de un sistem de service bine pus la punct. Cu atât mai mult cu cât creșterea în continuare a comerțului se poate realiza în viitor pe seama profitului obținut din livrările de piese de schimb și activități tehnice.

Ultimul exemplu în ceea ce privește o asemenea colaborare îl oferă Uzina de aviație "Sokol" din Nijegorod, care preconizează semnarea unui contract cu

Ministerul Apărării al Indiei pentru modernizarea avioanelor de vânătoare MIG-21 ale FAM indiene. Potrivit programului calculat pe perioada până în anul 2000, vor fi modernizate sub aspectul performanțelor de luptă și tehnic 125 de avioane de vânătoare MIG-21. Se preconizează ca "Rosvoorujenie" să-i ajute pe producători să facă primii pași pe piață. O asemenea experiență există. La începutul anului, în cursul semnării tranzacției malayziene pentru livrarea a 16 MIG-29, MAPO MIG, producătorul avioanelor de vânătoare deținea deja licența pentru activitate economică externă, însă pregătirea și semnarea contractului le-a desăvârșit totuși în colaborare cu "Rosvoorujenie".

Mulți experți au rămas uimiți de faptul că pe lista exportatorilor nu și-au găsit locul SA "Arsenievskaia aviaționaia kompania Progress". Acest producător de elicoptere de

luptă așteaptă deja de un an jumătate "permisul" pentru piețele externe. La această întreprindere, din lipsă de fonduri (datoria Ministerului Apărării se ridică la suma de 20 miliarde ruble), nu pot intra în producție de serie elicopterele de luptă Ka-50, Ka-52 ("Ciomaia akula"). Nevoile armatei ruse de asemenea aparate se ridică la 1500 bucăți.

Directorul general al SA "Progress", Iuri Bodnia, apreciază că banii pentru realizarea proiectului, estimat la 38 miliarde de ruble, pot fi procurați de peste hotare. După afirmațiile sale, 12 țări din Asia de sud-est sînt deja gata să investească în producția elicopterului de luptă rus Ka-50. Mai mult, unele state vor să cumpere de la uzina rachetei supersonice antinavă "Moskit", care nu are analog în lume.

Armele biologice sînt, evident, arme de distrugere în masă. Un exemplu comparativ oferit în cadrul unui studiu al Națiunilor Unite de la sfîrșitul anilor '60 sugerează că o bombă nucleară de o megatonă poate ucide 90 la sută din persoanele neprotejate, pe o regiune de 300 km pătrați. O armă chimică de 15 tone poate ucide 50 la sută dintre persoanele neprotejate, pe o regiune de 60 km pătrați, dar o armă biologică de 10 tone poate îmbolnăvi 50 la sută din populația neprotejată și ucide 25 la sută din populația neprotejată de pe o regiune de 10.000 km pătrați.

Convenția din 1972 asupra armelor biologice interzice perfecționarea, producerea, stocarea și transferul de arme biologice. În condițiile în care ar fi respectată, aceasta ar elimina, practic, posibilitatea oricărei utilizări în scopuri militare. Cu toate acestea, cercetarea în domeniu nu este interzisă, neexistînd nici o cerință

## Armele biologice

("Disarmament", revista Națiunilor Unite)

obligatorie de verificare, doar o promisiune de cooperare cu inspectorii ai Națiunilor Unite. Tratatul, care are 135 de secțiuni, a intrat în vigoare în 1975. Este larg acceptat că această convenție constituie un instrument foarte slab de supraveghere.

Alături de revoluția tehnologică, alte evenimente au determinat o preocupare legată de proliferarea armelor biologice. În anii '80, Statele Unite au sporit cercetările în domeniul armelor biologice de la 16 milioane de dolari la 60 milioane de dolari.

Cercetările unei singure țări în domeniul apărării contra agresiunii ar putea determina alte țări să își extindă cercetările. Există apoi preocuparea dacă activitatea trebuie limitată strict la cercetările

defensive, activități ilegale apărînd deja.

Este cunoscut că Irakul a perfecționat arme biologice (inclusiv antrax) înainte de războiul din Golf, din 1991. La sfîrșitul anilor '80, companii germane au furnizat ilegal Irakului echipament pentru confecționarea botulintoxinei și a micotoxinei.

De asemenea, se pare că Uniunea Sovietică a urmat un larg și sofisticat program biologic, ofensiv în anii '70 și '80. Rusia a admis că o răspîndire de antrax în 1979 la Sverdlovsk a fost cauzată de un accident în perioada activităților, violînd astfel Convenția asupra armelor biologice.

Conferința de reexaminare din 1991 a Convenției a inițiat o analiză a unor experți guvernamentali

asupra posibilităților tehnice de verificare.

Este recunoscut că mandatul limitat al grupului VEREX - de realizare doar a unei descrieri a activităților sale, iar aceasta prin consens - a apărut în urma rezervei Statelor Unite în ceea ce privește posibilitatea de verificare eficientă. În prezent, Statele Unite și Japonia par să favorizeze un puternic regim de transparență prin intermediul unor măsuri de realizare a încrederei.

Europenii și țările de pe alte continente sprijină inspecțiile obligatorii la fața locului, în timp ce Rusia și țările nealiniate sprijină procesul de verificare, dar nu și inspecțiile costisitoare și supărătoare. Alte chestiuni se referă la protecția informațiilor sensibile,

la obiectivele administrative și la cost. Există, de asemenea, un forum cunoscut ca Grupul trilateral, format din Statele Unite, Marea Britanie și Rusia, al cărui obiectiv este de a supraveghea desființarea programului rusesc de arme biologice (BW), moștenit din perioada fostei Uniuni Sovietice.

În timp ce BW reprezintă, desigur, un domeniu prin excelență tehnic, chiar dezarmarea cerută de organizațiile neguvernamentale ce urmăresc scopuri politice poate fi un proces folosit, îndemnînd guvernele să se asigure că un regim eficient este instaurat înainte ca întreaga problemă a cercetărilor în domeniul armamentului să poată avansa prea tare, scăpînd, astfel, de sub control. În condițiile semnării unor CWC mai elaborate de către majoritatea statelor lumii, a sosit timpul analizării convenției privind armele biologice, care, la urma urmei, a fost un prim instrument de control al armamentului.

## Statele Unite au suspendat armele cu laser care pot provoca orbirea

("The Independent")

Statele Unite au anulat un nou tip de arme cu laser, după intrarea, recent, în vigoare a tratatului internațional de interzicere a dispozitivelor de laser confecționate cu scop special de a provoca orbirea. Dar la conferința asupra "armelor inumane", de la Viena, nu s-a reușit să se ajungă la un acord în privința celeilalte chestiuni importante - minele antipersonal - organizațiile pentru drepturile omului criticînd, de asemenea, proiectele de interzicere a armelor cu laser care, în opinia lor, nu prevăd măsuri destul de stricte. În timp ce armele cu laser care produc orbirea constituie o nouă formă de armament, care este încă nefolositor, minele terestre încă conform estimărilor, 26.000 de persoane anual.

Milioane de mine sînt împrăștiate pe întreg teritoriul Africii și al Asiei de sud-est unde amplasarea lor a fost favorizată de regimurile statelor din lumea a treia deoarece ele sînt o modalitate ieftină, dar deosebit de eficientă, de a apăra teritoriul în fața unui rival.

Dar acestea rămîn ani întregi după încheierea conflictelor, fiind deosebit de periculoase pentru fermieri, copii și animale. Țările occidentale, inclusiv Marea Britanie, doresc un control sever asupra confecționării și exportului de mine antipersonal, precum și distrugerea acestora după perioada stabilită.

Cu toate acestea, unele țări care încă fabrică și folosesc astfel de mine, s-au opus unor negocieri mai detaliate. Se consideră că dintre ele fac parte Rusia, China, Pakistan, India și Mexic.

În cadrul conferinței a fost adoptat un protocol privind interzicerea folosirii și transferul de armament care să provoace orbirea definitivă a ochiului liber. Dar forțele a permis folosirea armelor cu laser împotriva instrumentelor optice, ceea ce ar putea cauza indirect orbirea.

## Rusia și NATO:

### "Rămîne să trecem Rubiconul"

("Izvestia", nr. 211/1995)

Dacă luăm seama cu atenție, actuala dispută dintre Moscova, Bruxelles și Washington are un caracter ciudat. Printre participanții la dispută nu se află cei care au devenit mărul discordiei - Varșovia, Praga, Budapesta, Bratislava ș.a. Conducerea sovietică de la confluența a două epoci, cînd s-au prăbușit Zidul Berlinului și edificiul odinioară de monolit al Tratatului de la Varșovia, nu se știe de ce nu a împovărat Washingtonul, pe atunci docil, și Bonnul și mai nobil, cu garanții în legătură cu extinderea NATO spre Est, deși la acea vreme acest lucru era lesne de obținut.

Totuși, problema extinderii NATO spre Est nu este doar o aspirație străveche (ca și în cazul Rusiei) a Europei centrale și de est spre o Europă autentică, ci și o problemă de încredere sau neîncredere a Rusiei.

Obsesia rusă de a gîndi numai ca o mare putere și a îndrepta privirea spre ocean neobservînd vecinii apropiați se resimte peste tot. În ceea ce privește aderarea la NATO, conform estimărilor făcute de MAE rus, toate țările FCE, fără excepție, consideră această drept scopul lor strategic. Motivațiile coincid - dorința de a-și asigura securitatea națională în

condițiile transformărilor geostrategice din lume.

Este foarte probabil că cea mai clară demonstrație de fidelitate față de NATO o constituie disponibilitatea exprimată într-un fel sau altul la nivel oficial de către Polonia, Ungaria, Bulgaria, România și Albania de a amplasa pe teritoriile lor armament nuclear al NATO. Trebuie amintit că NATO refuză această demonstrație de atașament ca nefiind, practic, necesară și, pe deasupra, adîncește suspiciunile Rusiei împotriva NATO.

Înaintarea NATO spre granițele ruse nu reprezintă o amenințare militară directă. În perspectivă îndepărtată, influența NATO asupra Ucrainei poate preocupă celei ruse, iar obiectivul primirii statelor baltice ca membri suplimentari poate deveni un lucru relativ ușor. În perspectivă, se va intensifica, de asemenea, rolul NATO, pe seama slăbirii rolului Rusiei, în rezolvarea unor conflicte inevitabile în spațiul postsovietic, inclusiv a celor legate de soarta minorităților ruse, de exemplu, în Kazahstan sau Asia Centrală și Transcaucazia. Mai știi de unde sare iepurele: atunci pot fi de folos și acele instrumente de "constringere spre pace", pe care Statele Unite intenționează să le încerce în Bosnia.

## SUA sînt dispuse să sprijine Rusia în privința limitărilor pe flancuri

(ITAR-TASS)

După cum a explicat ministrul rus presei, țînînd seama de situația creată după destrămarea URSS, Rusia a propus scoaterea din zona limitărilor la flancuri a regiunilor Rostov, Volgograd, Ținutul Krasnodar, inclusiv Adăgheia din flancul sudic din regiunea militară nord-caucaziană, precum și a regiunilor Pskov, Volgograd, Novgorod - din flancul nordic al regiunii militare Leningrad. William Perry și-a reafirmat acordul privind includerea unor asemenea modificări în Acordul de reducere a forțelor armate convenționale din Europa, dar acesta este condiționat de disponibilitatea Rusiei de a adopta măsuri suplimentare care să asigure "transparența și controlul" asupra armamentului convențional. Pînă în prezent

rămîne, controversată problema privind posibilitatea de scoatere din zona limitărilor la flancuri a teritoriului Regiunii Leningrad.

Reamintim că, în conformitate cu Acordul privind reducerea forțelor armate convenționale din Europa, la 17 noiembrie Rusia va deține în partea sa europeană, 6400 tancuri, 11480 mașini blindate, 6415 sisteme de artilerie, 3450 avioane și 890 elicoptere. Limitările la flancuri obligă însă Rusia să dețină cote stabilite de arme convenționale în "zona de flanc" a regiunilor militare Leningrad și nord-caucaziană.

Printre altele, conform Acordului privind reducerea forțelor armate convenționale din Europa, țînîndu-se seama de destrămarea URSS, Rusia a obținut dreptul de a avea în unitățile regulate din regiunile militare Leningrad și nord-caucaziană doar 700 tancuri, 580 mașini blindate, 2775 sisteme de

artilerie. Numărul permis de arme pentru aceste două regiuni care ocupă mai mult de jumătate din partea europeană a teritoriului Rusiei, este absolut insuficient. Acest fapt a devenit deosebit de evident după înrăutățirea situației în Caucazul de Nord și după exprimarea de către NATO a intențiilor de a se extinde spre Est. Redistribuirea obligațiilor fostei Uniuni a avut drept urmare faptul că în așa-numita "regiune a Europei Centrale extinse", Rusia poate avea pe teritoriul Regiunii Kaliningrad, cu o suprafață de circa 15 mii de km pătrați, tancuri și mașini blindate de 6 ori și, respectiv, 15 ori mai mult decît în întreaga "zonă de flanc" din regiunile militare Leningrad și nord-caucaziană. Această situație obligă Rusia să-și concentreze cea mai mare parte a armamentului său convențional pe teritoriul Regiunii Kaliningrad și de-a lungul graniței cu Ucraina și Bielorusia.

## China somează Franța să nu vîndă arme Taiwanului

("Le Monde")

China a adresat Franței un nou avertisment foarte explicit, de a se abține de la orice fel de vânzare de arme și alte apropieri guvernamentale cu Taiwanul, ca urmare a zvonurilor ce au circulat în ultima vreme, în legătură cu eventuale noi acorduri privind furnizarea de armament militar

francéz către insulă, care scapă controlului Beijingului, generalul Fu Quanyou, șeful Statului Major General al armatei chineze, a afirmat - ceea ce este inexact - că autoritățile din Taiwan "au pretins că Franța a fost de acord să le vîndă rachete de tip "Mistral" - zvonul a circulat prin presa insulară, dar autoritățile nu l-au confirmat - și a făcut caz de "ingrijorarea" țării sale.

Acest militar, care tocmai și-a luat în primire atribuțiile a adăugat că relațiile franco-chineze nu se pot dezvoltă "normal" decît dacă declarația comună din 12 ianuarie 1994 - care pecetluiește reconcilierea celor două țări după neînțelegerile de la începutul anilor '90 în privința vânzării către Taiwan a fregatelor "La Fayette" și a avioanelor de vînătoare "Mirage 2000-C" - este respectată "cu scrupulozitate".

## Vă propunem OMUL ANULUI

Dr. GHEORGHE LAZAROVICI, director general al  
Muzeului Național de Istorie a Transilvaniei:

# "Aș dori să fiu senator sau deputat, dar..." (4)

• Cu NU în brațe nu se poate face NIMIC •

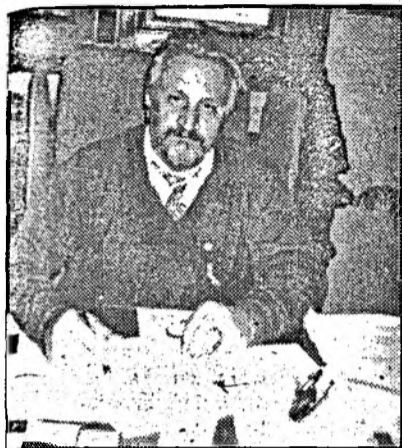

Dvs. sînteți membru al vreunui partid politic? Aveți cumva ambiții politice?

-Nu sînt membru al nici unui partid politic. Respect și iubesc toate partidele care au o politică națională clară, pentru care respectarea demnității naționale, respectarea trecutului istoric să fie țel. Aș dori să fiu senator sau deputat pentru a putea sprijini "investițiile în cultură" sub toate aspectele. Pentru învățămînt acordă, parcă, mai mare atenție. Politicienii și guvernării uită însă că după absolvirea școlilor, culturii - prin toate formele sale - îi revine sarcina educării, cultivării și întreținerii vieții spirituale a națiunii. Din păcate îmi iubesc meseria de arheolog și nu pot să o privesc de la distanță de cercetare și valorificare.

Ați făcut referiri, de mai multe ori, la parcul arheologic subteran pe care intenționați să-l amenajați în Piața Unirii. Vreți să fiți puțin mai explicit? Să ne spuneți, adică, mai pe îndelete cum va arăta acest parc?

-Acest parc arheologic se refigurează de pe acum tot mai clar. Anul trecut - cînd lansăm ideea - aveam doar cîteva repere: Astăzi avem monumentele: două palate (sau un palat și o curte), un templu și o clădire cu două faze de arhitectură. Am început lucrările de conservare pentru acest parc. De altfel, din luna septembrie săpătura a fost orientată spre săvîrliri și restaurări. Mai mult, toate frămîntările privind amplasarea Lupei Capitolina sînt legate de acest parc subteran, care necesită un acces principal; în vecinătatea lui se află un templu roman și clădiri apropiate de suprafață. Nivelul de călcare al monumentelor romane se află la adîncimi diferite, de aici probleme diferite

privind circulația subterană, modelul de susținere a suprastructurii. Parcul arheologic subteran va dubla suprafața pieței. Acesta va fi mobilat, alături de monumentele romane, cu mici magazine, puncte turistice de informare și vinzare, mici cofetării; vor exista pasaje subterane cu legături spre toate punctele pieței. Unele faze ale monumentelor arheologice vor fi demontate, fiind păstrate clădirile cele mai semnificative, mai importante, conform unor reguli internaționale.

-Și cînd credeți că veți fi în măsură să realizați acest proiect?

-Acest proiect se va realiza în timp. Întii săpătura, conservările, restaurările. Urmează apoi proiectarea sistemului de acoperire și sistemele de fundații pentru acoperire. În paralel se degajă spațiile spre trotuare, se realizează pasaje pentru punctele și accesele turistice. Proiectul poate fi demarat anul viitor, dar detaliile sînt posibile numai după efectuarea altor sondaje și dezveliri.

-Credeți că proiectul dvs. va putea fi realizat chiar dacă Gheorghe Funar nu va mai fi primarul municipiului Cluj-Napoca?

-Credem că proiectul va fi realizat, indiferent cine va fi primar. Dar... poate cu mai multe greutăți. De altfel, ideea unor parcuri arheologice subterane și la suprafață au avut-o mai multe personalități din conducerea municipiului și județului. Domnul Funar a trecut la fapte.

-Am înțeles că Piața Unirii se va numi Piața Daco-Romană. Sigur, ați descoperit vestigii romane, dar nu și dacice. Aici se pare că va fi amplasată Lupa Capitolina, care iarăși ține de istoria Romei, nu a dacilor. Copia Columnei lui Traian, alături de bustul lui Decebal, credeți că justifică această denumire, de Piața Daco-Romană?

-Denumirea "dacică" ar fi justificată și numai pentru faptul că orașul are un nume dacic: Napoca. Dacă romanii au păstrat acest nume pentru că în zonă se afla un trib dacic, nu vîd de ce ne-am face noi scrupule. În al doilea rînd, numele de "daco-roman" se folosește pentru marcarea continuității în general, fie în epoca romană, fie post-romană. Numele pieței nu este neapărat condiționat de existența unor monumente dacice în acest punct. În al treilea rînd, stațiunile dacice și daco-romane sînt în zonă la Sălcea, Florește, Baciu, Deș, Apahida, Valea Chintăului și multe altele. Dovezi de locuire post-romană sînt și în Piața Unirii și în alte

parți ale orașului, dar nu sînt suficient de numeroase și nu sînt încă studiate pentru a vorbi acum și aici despre continuitatea daco-romană. În centru, în Piața Muzeului, Parcul Caragiale-strada Deleu, multe din clădirile romane sînt împărțite în cămăruțe mai mici, cu ziduri de lemn, cu refaceri sărăcicioase, care sînt din ultima parte a stăpînirii romane și perioada imediat următoare. Viața daco-romană continuă, dovezi sînt și în marile săpături privind continuitatea, la Soporul de Cîmpie, Țaga și multe altele. Dacă Lupa Capitolina este simbolul Romei, numele unei piețe, alături de cel al orașului, sînt alte simboluri prin care se afirmă originea daco-romană, apartenența la lumea latină.

-Ca istoric - făcînd abstracție de celelalte aspecte mai mult sau mai puțin politice - cum vedeți viitorul statuii lui Matei Corvin într-o piață "Daco-Romană" unde se află Lupa Capitolina, Traian și Decebal, Columna lui Traian (pe care le domină oricum, și nu neapărat prin înălțime) și un parc arheologic subteran, unde iarăși se află monumente romane?

-Viitorul unei piețe este o treabă de arhitectură și urbanism. Arhitecții și urbanistii sînt, în primul rînd, cei care pot vedea mai bine și mai clar cum pot fi aranjate lucrurile, proiectate, realizate. Noi, ca la croitor, oferim monumentele romane conservate, ideile, variantele posibile. Dinșii sînt cei care croiesc, împodobesc, aranjează, expun sau marchează, adaugă sau taie. Totul se face în comun, în zeci de comisii, zeci de întîlniri. Să vă dau un exemplu: pentru a găsi un amplasament pentru Lupa Capitolina am avut vreo 8-9 variante de amplasare în două mari categorii de lucrări, și acestea numai pentru spațiul din Secțiunea 3. Un lucru bun se face cu mai multă muncă și răbdare, cu profesionalism. Ideile trebuie ascultate, pînă cînd, dezbătute, analizate, criticate dacă e cazul și, dacă sînt bune, puse în practică.

-Revenind la ceea ce se poate face în Piața Unirii: pe Palatul Banffy sînt aproape o duzină de statui. Deci o piață suportă multe, dar lucrurile trebuie "croite" cu multă grijă, și de specialiști, nu de amatori. Pentru statuia lui Matei Corvin aș avea zeci de variante, cum ar putea fi încadrată în ansamblul pieței cu celelalte urme romane; dar întii trebuie făcute descoperirile. În faza de conservare și restaurare trebuie începută discuția cu specialiștii, cu arhitecții și cu urbanistii. Atunci trebuie găsite soluții. Cu NU în brațe nu se poate face NIMIC.

M. TRIPON

## Bucuria de a-l reinventa pe Mozart

Îmi place și vreau să cred că schema quasi-fixă a festivalului Mozart este rezultatul ogîndirii "tiparelor" formale de tip clasic. Gîndite într-o veritabilă formă "cu repriză", zilele festivaliere se deschid și se încheie cu două concerte simfonice găzduite de Filarmonica "Transilvania". Legătura între extremități făcîndu-se la Sala Studio a Academiei "G. Dima" printr-un concurs de interpretare (Secțiunea Lied) desfășurat în două etape și patru recitale camerale.



Simfonicul de vineri 8 dec. a.c., a semnalizat deschiderea Festivalului Mozart aflat la a V-a ediție. Sub bagheta dirijorului Alexis Hauser (investit în acea seară cu titlatura de membru de onoare al Societății Române Mozart) s-au "decantat" Simfonia în si bemol major KV 319 și Missa în do major KV 317, în compania Corului orchestrei și soliștilor Filarmonicii "Transilvania".

Dirijor eminent mozartian (cînd dirijează Mozart), Alexis Hauser gîndește în termeni mozartieni. Bucuria de a-l reinventa pe Mozart este tranșantă din punctul de vedere al publicului și molipsitoare în atitudinea interpretelor. Simplitatea aparentă a limbajului mozartian este o capcană, nu și pentru Alexis Hauser, acesta reușind să exploreze și fața nevăzută a partiturii, speculîndu-i subtilitățile. Nici atu-urile interpretelor n-au fost puține: integrarea firească a quartetului vocal solist (Irina-Săndulescu Bălan, Elena Casian, Marius Budoiu, Peter Hercz) în "organismul" vocal-simfonic al missei, prestația corului și acuratețea stilistică (fără acele regretabile "ieșiri" din tempo), rafinamentele coloristice ale orchestrei (excepție făcînd "neinspiratele" momente: imprecizia atacului și nesiguranța intonațională la lemne, dar mai ales alături).

Următoarea filă din festival, la care vom reveni, concursul de interpretare, ne propune o mai veche temă de meditație: competiția, acel rău necesar al tînarului muzician, obligat în final să accepte invariabilul "scor". Dar dacă eșecurile obosesc, succesele nu sînt oare o povară în plus?...

Liana GOȚA

## Recital cameral

În această seară, Festivalul Mozart programează, de la ora 18,30, în Sala Studio a Academiei de Muzică "Gh. Dima", recitalul cameral "Mozart Iuvenorum", susținut de elevii ai Liceului de Muzică din Cluj-Napoca. Ideea de a dedica un concert tinerilor interpreți ai lui Mozart, dictată organizatorilor de considerente estetice și pedagogice, se justifică cu atît mai mult prin universalitatea lui Mozart și infinita sa accesibilitate. Muzica instrumentală a lui Mozart este receptată cu plăcere de orice ființă umană, diferitele grupuri socio-culturale și de vîrstă deslușind în ea și alte straturi de semnificații estetice. Mozart este un compozitor eminent accesibil copiilor, care îl cîntă cu convingere și convingător, altfel decît interpreții maturi, conștienți de complexitatea textului muzical, dar - îndrăznesc să afirm - nu neapărat mai prost... (Francisc Laszko). Soliștii concertului din această seară sînt Sebastian Fineas Dragomir, laureat al Concursului Mozart din 1992 (Fantezia în do minor KV 475 pentru pian); Maria Elena Boilă, Anca Ioana Lupu, laureate ale Concursului Mozart din 1993 (Sonata în si bemol major pentru vioară și pian KV 454); Ovidiu Frăpiță, Laura Dubău, Réka Lászlóffy (Trio în do major pentru vioară, violoncel și pian KV 548).

M. BOCU

## Scoala ce dezvăluie pruncilor înțelepciunea

# VIVAT, CRESCAT, FLOREAT SCHOLA NOSTRA "ONISIFOR GHIBU" NOMINATA!

urmărire din pagina 1

inspector general adjunct al Inspectoratului Școlar Județean Cluj, prof. univ. dr. doc. Crișan Mircioiu, prof. univ. dr. Iustinian Petrescu - președintele Uniunii "Vatra Românească", conf. univ. dr. I.T. Stan - președintele Societății "Avram Iancu" din România, membrii ai familiei lui Onisifor Ghibu, personalități de prim rang ale vieții culturale și științifice clujene, directori de licee, cadre didactice universitare și din învățămîntul preuniversitar, elevi. Placa ce poartă înscris numele lui Onisifor Ghibu este în plauzele asistenței, la directorul instituției, prof. Mircea Radu, împreună cu domniile Crișan Mircioiu și Mircea Berte. A fost oficiată, în continuare, slujba de sfințire a plăcii liceului și elevilor, pentru sporirea cunoștințelor celor folositoare, cinstirea memoriei și a patriei.

Adunarea solemnă ce a urmat ceremoniei de dezvelire a pus în lumină momente din istoria

liceului - prin intervențiile prof. Ioan Câmpeanu (primul director la liceului) și prof. Mircea Radu (actualul director) -, care se identifică cu performanțe profesionale de cel mai înalt nivel și o muncă intelectuală făcută cu pasiune de către un corp profesoral și generații de elevi străluciți. Semnificația momentului - ca act de cultură -, precum și personalitatea savantului Onisifor GHIBU au fost subliniate în intervențiile domnilor: prof. dr. Victor Romulus Constantinescu, președintele Consiliului Județean; Andrei Marga, rectorul Universității "Babeș-Bolyai"; prof. Mircea Berte, care a dat citire și a înmînat oficial conducerea liceului dispoziția Ministerului Învățămîntului privind atribuirea numelui lui Onisifor Ghibu liceului clujean, insistînd asupra odiseii, nu lipsite de capcane, a acestui demers. (În clipa în care domnia sa își exprima regretul față de absența de la ceremonie a primarului și prefectului, au intrat în sală, spre stupefacția și amuzamentul celor prezenți, primarul Gheorghe Funar și subprefectul Liviu Medrea, asistența fiind asigurată că

momentul nu a fost regizat!). Invitat la cuvînt, primarul Gheorghe Funar a propus realizarea unei lucrări dedicate evenimentului din 9 decembrie, atribuirea numelui lui Onisifor Ghibu unei străzi din Cluj-Napoca exprimînd disponibilitatea Primăriei în a sprijini dezvelirea, anul viitor, a unei statui sau a unui bust care să-l reprezinte pe Onisifor Ghibu, în curtea liceului. Caracterizînd evenimentul drept unul cu conotații înălțătoare, s-a adresat asistenței subprefectul Liviu Medrea.

Luînd cuvîntul, în calitate de reprezentant al familiei, prof. univ. dr. doc. Crișan Mircioiu a elogiat personalitatea lui Onisifor Ghibu, în preajma căruia a avut privilegiul să trăiască mai bine de 35 de ani, înfruptîndu-se din bogăția sufletului său ales, a minții și învătăturii sale extraordinare. Și-a început activitatea publicistică în 1903, la 20 de ani, cu un articol în "Telegraful Român" - oficios al Mitropoliei din Sibiu, unde și-a inaugurat și activitatea de dascăl. Prin susținerea tezei sale de doctorat, în 1909, cu temă care și menține actualitatea, Onisifor Ghibu și-a

conturat cadrul concepției sale în problema educației naționale, concepție care va fi prezentă și pe care o va dezvolta în întreaga sa activitate politică, culturală și științifică. În calitate de inspector general al Mitropoliei Ortodoxe a Transilvaniei, duce între anii 1910-1914 o luptă susținută și incununată de succes împotriva politicii de dezașionalizare a școlilor românești, urmărită de autoritatea feudală, prin legea Appony. Ca om de acțiune și fiu al poporului său, de care nu s-a despărțit niciodată, Onisifor Ghibu a luptat pentru o educație școlară românească, promovată în ciuda eforturilor de maghiarizare, cît și pentru o educație politico-națională largă, de pregătire a maselor cu armele indispensabile realizării idealului național. S-a refugiat la București, a militat pentru intrarea României în război alături de puterile Antantei, a publicat lucrarea în trei volume "Din istoria literaturii didactice românești" - premiată de Academia Română; în anul 1915 a fost condamnat la moarte, alături de Octavian Goga și alți cîțiva refugiați ardeleni, într-un proces de

trădare, s-a refugiat apoi în Moldova și Basarabia, unde a editat mai multe publicații. Marea Adunare de la Alba Iulia, de la 1 decembrie 1918, îl numește secretar general al resortului instrucției publice al Consiliului Dirigent al Transilvaniei unite cu patria mamă. A avut un rol important în înființarea și organizarea Universității din Cluj, în 1919, an în care a preluat și Teatrul Național și Conservatorul de muzică. Onisifor Ghibu a făcut parte din comisia interuniversitară de numire a profesorilor la Universitatea din Cluj, unde a funcționat pînă în 1945, activînd pentru consolidarea unei pedagogii românești și pentru educarea întregii nații.

A fost factorul decisiv în întemeierea liniilor forță ale pedagogiei românești, urmaș strălucit al lui Gheorghe Lazăr, pe care l-a venerat. Opera sa este concretizată în peste 100 de volume, aproximativ 1200 studii și articole pe teme de învățămînt, istorie națională, școală, cultură, folclor, literatură. Membru corespondent al Academiei Române, din 1919, a acționat pentru realizarea unității

religioase a poporului român. A fost, cum bine s-a subliniat, un OM ÎNTRE OAMENI. Au mai vorbit: prof. univ. dr. Gavril Sczidon, prof. univ. dr. Dumitru Salade (din partea Catedrei de pedagogie a Universității), conf. dr. I.T. Stan - care a dăruit liceului un bust al lui Avram Iancu, ca semn al perpetuării idealului național prin viața și opera celor doi iluștri bărbați, directorul liceului, prof. Mircea Radu.

Finalul a aparținut elevilor de liceu, precum și celor din ciclul gimnazial și primar, care au susținut un aplaudat program de cîntece patriotice, colinde, urări, au citit din opera magistrului. Profitînd de prezența în sală a domnului primar Funar, doamna profesoară de muzică i-a adresat acestuia rugămintea de a susține realizarea unei săli festive adecvate la acest liceu, în care serbări precum aceasta să se poată desfășura în condiții optime. Să sperăm că visul doamnei profesoare - ce și așteaptă împlinirea de vreo 28 de ani - să devină realitate.

# Fotbal sub zero grade

• "U" - Oțelul 3-2 (0-0) •

"Supliciu" continuă. Pe un frig în care numai de fotbal nu-ți arde, s-a disputat cea de a treia etapă contând pentru returul Diviziei Naționale de fotbal. S-au întâlnit sâmbătă, pe Stadionul "Ion Moina", "U" și Oțelul Galați. Deși la un moment dat clujenii au condus cu 3-0 gălățenii de la Oțelul au fost spre finalul partidei la un pas de obținerea unui prețios egal.

Primul sfert de oră al partidei nici măcar perioadă de tatonare n-ar putea fi numită, gândul ducându-ne, la un moment dat, dacă nu cumva cele două echipe merg "la pace". Desfășurarea ulterioară a partidei avea să infirmе acest lucru. Prima ocazie aparține oaspeților, prin Tănase, care la o lovitură liberă de la 20 de metri îl obligă pe Ritli să se întrebuițeze serios pentru a evita golul. Două minute mai târziu golpare inevitabil, dar Cornea se complică inutil la o fază simplă încercând să-l dribleze și pe portarul clujean, care agață providențial mingea, primul la minge ajunge tot Cornea, dar șutul său este reținut în doi timpi de excelentul Ritli. Ultimele 20 de minute ale primei reprize aparțin în totalitate clujenilor care se joacă efectiv cu ocaziile: min. 24, Brătianu II reia cu capul balonul trimis din corner de Marcă, dar Chebuțiu reține; în același minut și Mariș reia din întoarcere din colțul careului de "16", puțin pe lângă poartă; min. 29 Mariș reia violent cu capul o minge centrată de R. Sabo, milimetric pe lângă bara din stînga lui Chebuțiu; min. 39, fază neverosimilă în care mingea nu vrea să intre în poartă, Mariș șutează din 6 metri, Chebuțiu respinge în extremis, Mariș reia din nou dar balonul lovește transversala, R.

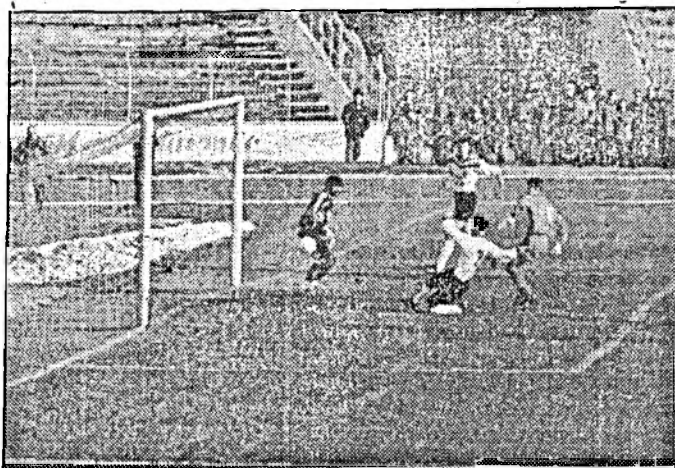

Faza din care Radu Sabo a marcat primul gol. Foto: Ion PETCU

Sabo se grăbește și balonul șutat de acesta trece pe lângă poartă; min. 43, R. Sabo șutează excelent de la 20 metri obligându-l pe Chebuțiu să scoată de la rădăcina bării. Ultima ocazie a primei reprize aparține oaspeților, care evitînd jocul la offside a lui Ortelecan și Jula, îl pun în situație favorabilă pe Tofan, dar șutul său trece mult peste poartă. Și cum era clar că nu este ziua de gol a lui Mariș, un alt clujean era așteptat la întâlnirea cu golul. Avea să fie ziua lui R. Sabo, deși la reluare, după pauză, el mai are în minutele 47, 48 și 49 trei imense ocazii. Min. 50 aduce și mult așteptatul gol: Ortelecan trimite o diagonală în careu, Brătianu II retrimite cu capul pînă la R. Sabo care reia din vole, de la șase metri, imparabil, în poartă și 1-0. Tribunele nu apucă să se așeze și va fi 2-0: min. 52, lovitură liberă de la 18 metri, central, gălățenii se așteaptă la un șut direct pe poartă, dar Falub îl angajează în careu pe Marcă care înscrie pe sub Chebuțiu. Jocul se calmează și dintr-o fază care nu promitea nimic, în minutul 70 R. Sabo marchează, probabil, golul etapei: mingea este "pasată" de Mogoșanu jucătorului clujean, acesta îl vede ieșit pe Chebuțiu și de la 40 de metri trimite un lob

perfect; 3-0 și nimic nu părea să amenințe victoria "șepcilor roșii". Minutul 79 însă, aduce primul gol gălățean, înscris de Tănase, care transformă impecabil penalty-ul corect acordat la un fault a lui Falub asupra lui I. Viorel. Gălățenii mai au cel puțin trei ocazii pe care scrie clar cuvîntul "gol", singurul care nu este de acord fiind Ritli, care confirmă excelențele sale prestații. Și ca tacimul să fie complet, gălățenii vor mai înscrie o dată în minutul 85: I. Viorel scapă nepermis de ușor de Jula și strecoară balonul pe sub Ritli, ieșit să închidă unghiul. Fluierul final vine ca o eliberare atît pentru jucătorii clujeni cît și pentru pătîmașii suporteri, pe care frigul de afară nu i-a împiedicat să vină pe stadion și să-și încurajeze favoriții. A arbitrat bine brigada de arbitri bucureșteni condusă la centru de Al. Crișan, ajutat la linii de V. Angheloiu și V. Avram. Au evoluat formațiile: "U": Ritli, Șandru, Jula, Brătianu II (62, Sărmășan), Ortelecan, Bănceu (46 Stan), Falub, Cioloboc, R. Sabo, Marcă (62 Sima), Mariș, Oțelul: Chebuțiu, Mogoșanu, Pelin, I. Gigi, Haraga, Florea, Tofan (46 Spirea), I. Viorel, Cornea (82 Pinzaru), Tănase, Males (64 Arhire). Cristian BARA

# Divizia Națională de fotbal - 20

## Trei victorii în deplasare

Se spune că surprizele sînt sarea și piperul unui campionat. Uneori da. Alteori înseamnă, de fapt, un echilibru între competitoare dar, mai ales instabilitatea echipelor noastre. Excepție de la regulă doar Steaua, singura trupă serioasă. Cu argument sugestiv etapa de sîmbătă cu cele trei victorii în deplasare, un fel de surprize. Să mă explic: cu o săptămîna înainte, sibienii au cîștigat în fața lui "U" pentru ca după șapte zile să capoteze, acasă, în fața ieșenilor, deținătorii "lanternei roșii", care la rîndul lor în etapa anterioară căpotalaseră acasă în fața trupei lui Ion Andone; nemțenii, în etapa anterioară au "remizat" cu dinamoviștii pentru că sîmbătă să piardă în fața giuleștenilor (a treia înfrîngere acasă și echipa de sub Pietricica a ajuns la un foarte îngrijorător -8 la "adevăr"); a treia înfrîngere pe teren propriu în etapa de sîmbătă la Constanța (a doua consecutivă pentru Farul) unde corabia lui Florin Marin, considerată marea revelație a turului, a intrat din nou "la apă". Să fie vorba de o "revoltă la bord"? Un simplu calcul extrem de sugestiv: la finele turului Farul avea golaverajul de 35-20 și 30 de puncte; acum după cele trei înfrîngeri consecutive în retur (1-4 cu "Poli" Timișoara, 0-3 cu A.S. Bacău și 0-2 cu FC Național, prima și a treia la Constanța) echipa Litoralului a rămas cu ce a agonisit în 17 etape, deteriorîndu-și însă golaverajul, prin doar un gol marcat în trei etape, primindu-l în schimb 9 (de adăugat și -3 la "adevăr"). Să parcurgem rezultatele etapei a treia a returului.

•Gloria - Universitatea Craiova 3-0. Scor de forfait, respectiv o revanșă fără drept de apel al bistrițenilor pentru înfrîngerea din tur. Cele trei goluri au fost semnate de Mironaș (24 din penalty), la faza acordării loviturii de la 11 metri, Papură de la craioveni a "recepționat" un "roșu" pentru că a respins balonul cu mîna în careu), Iftodi (52) și Ilie Lazăr (84).  
 •FC Brașov - Dinamo 2-1. Scor stabilit în prima jumătate de oră a partidei prin golurile marcate de Vasc (9) și Beraru (29) pentru gazde, respectiv Grozavu (17) pentru oaspeți.  
 •Ceahlăul - Rapid 0-1. Vorba zicălei: "Ce iei la pod dai la vamă". Giuleștenii i-au "vămuit" pe nemțeni prin golul înscris de Cezar Zamfir în min. 84, din penalty. Grea și geroasă vacanță se anunță pentru trupa nemțeană, mai ales că miercuri se deplasează la Galați.  
 •Sportul Studențesc - "Poli" Timișoara 1-0. Al doilea succes consecutiv al alb-negrilor din Capitală obținut în "reședința" de la Tg. Jiu, spre bucuria spectatorilor gorjenii. Unicul gol l-a marcat Șumudică (9, din penalty).  
 •FC Inter - "Poli" Iași 0-1. Mare minune dacă n-a făcut infarct Cornel Țălnar. Să încasezi un gol în min. 16, marcat de M. Nicolae și să nu reușești nimic 74 de minute, să egalezi și să întorci rezultatul, asta da neputință.  
 •Steaua - AS Bacău 5-0. Galop de sănătate al campionilor care puteau puncta în plus față de cele cinci goluri înscrise de Filipescu (5), Roșu (46), Lăcătuș (58 și 89) și Răducan (73). Și asta după meciul greu cu Juventus.  
 •FC Farul - FC Național 0-2. "Bancarii" au punctat prin Dună (din penalty) și Radu Niculescu, avariind și mai grav nava Litoralului după acel 1-4 cu violeții de pe Bega.

•FC Argeș - Petrolul 2-1. Partidă disputată în uvertura etapei, vineri (ar fi trebuit să fie transmisă pe micul ecran dar TVR s-a scuzat că echipajul carului reportaj n-a reușit să ajungă la Pitești din cauza zăpezii). Piteștenii au punctat prin Schumacher (15) și Cristea (20), golul ploieștenilor fiind semnat de Andreicuț (34).  
 •"U" - Oțelul 3-2. Cum se poate transforma un scor de forfait în victorie la limită. Amănunte în cronica Clasamentului

1. Steaua București	20	14	3	3	52-20
2. Rapid București	20	12	1	7	38-20
3. Gloria Bistrița	20	11	1	8	28-21
4. Univ. Craiova	20	10	3	7	27-19
5. Dinamo București	20	10	3	7	23-20
6. Farul Constanța	20	9	3	8	36-29
7. FC Național Buc.	20	9	3	8	32-34
8. "U" Cluj-Napoca	20	9	2	9	26-23
9. Petrolul Ploiești	20	8	3	9	23-23
10. FC Inter Sibiu	20	8	3	9	22-22
11. FC Argeș Pitești	20	8	3	9	25-31
12. FC Brașov	20	7	5	8	20-31
13. Poli Timișoara	20	7	4	9	33-32
14. Ceahlăul P. N.	20	7	4	9	22-29
15. Sportul Studențesc	20	7	3	10	19-20
16. Oțelul Galați	20	7	1	12	22-29
17. Poli Iași	20	7	1	12	20-47
18. AS Bacău	20	7	0	13	23-41

Etapa a XXI-a (miercuri 13 decembrie): "Poli" Timișoara - FC Inter (1-1), Oțelul - Ceahlăul (0-0), "Poli" Iași - "U" (1-3), AS Bacău - Sportul Studențesc (0-3), Petrolul - FC Farul (3-3), FC Național - Steaua (1-5), Universitatea Craiova - FC Argeș (0-2), Dinamo - Gloria (0-2), Rapid - FC Brașov (0-1). În paranteză rezultatele din tur.

Victor ROMAN

# Divizia A de fotbal - 17

## Final de tur cu Dacia Unirea Brăila și Jiul Petroșani în fruntea clasamentelor

Cu excepția a patru partide din prima serie, ce nu s-au disputat miercuri trecută datorită condițiilor oferite de noul val al iernii și care au fost reprogramate pentru miercuri 13 decembrie, de la orele 11, în rest cortină peste turul eșalonului secund al fotbalului autohton. Campioane de toamnă sînt Dacia Unirea Brăila (seria I) și Jiul Petroșani (seria a doua). Să parcurgem, în continuare, rezultatele ultimei etape.

•Seria I: Electroputere Craiova - FC Onești 1-0, Dunărea Galați - ARO C-lung Muscel 3-0, Steaua Mizil - Poiana Cimpina 1-1, Dacia Pitești - FC IEELIF Slatina 0-0, Cetatea Tg. Neamț - Oțelul "U" Tîrgoviște 1-3, Rocar București - Dunărea Călărași 0-0, Metalul Plopeni - Mctrom Brașov 1-0, Tractorul Brașov - Gloria Buzău 1-0 și Dacia Unirea Brăila - Portul Constanța 7-0. Bilanțul general al ultimei etape: 5 victorii ale gazdelor, una a oaspeților și trei "remize", 19 goluri marcate (15 de gazde). În fruntea clasamentului pe primele două locuri Dacia Unirea Brăila 35, Oțelul "U" Tîrgoviște (marca revelație) 34 puncte după care urmează o... "pauză" de puncte. Vom reveni cu clasamentul final al turului după disputarea celor patru partide restante.

•Seria a II-a: Jiul Petroșani - FC Bucovina Suceava 2-0, Unirea Dej - CSM Reșița 2-0 (amănunte în cronică), A.S.A. Tg. Mureș - Foresta Fălcișeni 0-1 (marea surpriză a etapei furnizată de revelația turului, echipa moldavă), Unirea Alba Iulia - Gaz Metan Mediaș 3-2, Gloria Reșița - FC Bihor Oradea

1-0, U.T. Arad - Minerul Motru 3-0, F. C. Maramureș - Olimpia Satu-Mare 3-0, CFR Timișoara - Minaur Zlatna 2-0 și FC Vilcea Rm. Vilcea - Corvinul Hunedoara 0-0. Reamintim și rezultatul partidei din penultima etapă, Minerul Motru - Gloria Reșița 4-1 (disputată joia trecută, cu o zi întârziere, miercuri trecută stralucind de zăpadă de pe stadionul din Motru - depășind o jumătate de metru).

Clasamentul turului

1. Jiul Petroșani	17	12	14	29-8	37
2. Foresta Fălcișeni	17	11	15	22-11	34
3. U.T. Arad	17	8	5	32-18	29
4. ASA-Tg. Mureș	17	9	2	26-19	29
5. Unirea Dej	17	9	1	30-20	28
6. CSM Reșița	17	8	2	25-20	26
7. Gaz Metan Mediaș	17	7	4	23-19	25
8. Corvinul H-doara	17	6	5	26-23	23
9. FC Bihor Oradea	17	7	2	24-26	23
10. FC Maramureș	17	7	2	22-32	23
11. Minaur Zlatna	17	6	4	25-19	22
12. CFR Timiș.	17	8	3	23-22	21
13. Unirea A. Iulia	17	6	2	22-27	20
14. FC Bucovina	17	6	2	23-31	20
15. Gloria Reșița	17	6	2	16-30	20
16. Olimpia S. Marc	17	6	1	10-21-30	19
17. Minerul Motru	17	5	3	17-27	18
18. FC Vilcea	17	4	2	11-15-39	14

•Echipa CFR Timișoara este penalizată cu 6 puncte.

Victor ROMAN

# Unirea Dej - CSM Reșița 2-0 (0-0)

Ultimul examen al turului a însemnat pentru Unirea Dej întâlnirea pe propriul teren cu reșițenii de la CSM, aceași care cu un an în urmă plecau de la Dej umiliți de un sec 6-1. De altfel, ca un amănunt interesant, bilanțul ultimelor trei întâlniri este două victorii pentru Unirea și una pentru CSM, cu un golaveraj de 11-6 în favoarea dejenilor.

Meciul de sîmbătă, desfășurat pe un teren jumătate iarbă, jumătate zăpadă, nu a fost atît de spectaculos pe cît de aprig era disputat. În minutul 8 Cristi Ivan (din nou la înălțime) încearcă o foarfecă în careu, dar mingea trece puțin pe lângă verticala dreaptă. Trei minute mai târziu, o nouă foarfecă de data aceasta avîndu-l ca autor pe Florin Manea, balonul oprindu-se exact în brațele lui Boșca. După aceste două ocazii fazele la poartă dispar cu desăvîșire, partida jucîndu-se mai mult la centrul terenului, ambele echipe căutînd o breșă în sistemul defensiv al partenerului. O va găsi, în minutul 40, reșițeanul Szijj, dar pătrunderea sa în careul dejean, urmată de un șut bombă la vinclu nu are nici un rezultat pe tabela de-marcaj, mingea trecînd la o palmă de încheietura barelor.

La reluare, Costică Olariu



Prin evoluția sa în cei doi ani și jumătate petrecuți la Unirea Dej, Florin Manea promite a fi un jucător valoros chiar și în Divizia Națională, călcînd astfel pe urmele tatălui antrenor, Nicolae Manea.

pătrunde în dribling pe partea stînga și la cîțiva metri de poartă este trînit la pămînt de un apărător reșițean. Centralul V. Seceanu indică ferm punctul de la 11 metri iar execuția lui Șuvagău aduce, în sfîrșit, bucurie în tribune, cu toate că Boșca a plonjat pe direcția șutului, reușind însă doar o mică deviere a balonului. După înscrierea golului meciul devine și mai plictisitor, ambele echipe așteptînd parcă finalul și... vacanța. Cu toate acestea, în minutul 81 o splendidă combinație Șuvagău - Pîrvu îi pune pe ambii în situație de gol, cel care va finaliza fiind Petruș Pîrvu. La 2-0

nici o minune nu mai era posibilă astfel că meciul se încheie cu faza spectaculoasă, în care Tănase șutează defectuos din vole, în direcția șutului se interceptează Șuvagău și Boșca scoate de la rădăcina bării. Au evoluat formațiile: UNIREA DEJ: CSM REȘIȚA: Boșca, Pîrvu, Șuvagău, Manea, Șerban, Szijj, Ciucur, Dozici, Panescu, Pușcaș.

Mihai HOȘT



## O superbă victorie!

•România - Danemarca 29-27•

De multă vreme n-am urmărit pe micul ecran o partidă de un asemenea dramatism cum a fost cea de vineri seara, între România și Danemarca, în cadrul grupei B a Campionatului Mondial feminin de handbal, disputată încheiată cu o superbă victorie a jucătoarelor noastre în fața campioanelor europene și vice-campioane mondiale. Victoria a făcut de-acum înconjurul lumii handbalului, ea fiind obținută la capătul unei partide în care handbalistele noastre au avut de luptat nu numai cu răutatea și violența danezelor ci și cu obtuzitatea celor doi arbitri unguri care, cu extrem de rare prilejuri, au închis ochii asupra numeroaselor durități în joc ale danezelor și, mai ales, asupra obrăzniciei ieșite din comun manifestată de jucătoarea Annie Anderson, eliminată din teren abia cu 20 secunde înainte de final, când oricum conturile erau făcute.

Cu o sigură excepție (scor 10-12), handbalistele române s-au aflat permanent la conducerea partidei, de două ori având un avantaj de trei goluri (7-4 și 25-22). De 11 ori tabela de marcaj a înregistrat egalitatea. Numai că egalitatea intervenea după ce echipa noastră era în avantaj. Primul moment psihologic al partidei a avut loc în perioada cuprinsă între minutele 45 și 49, când de la scorul de 22-22 tricorele au sărit la trei goluri diferență prin reușitele semnate de Doicicu, Drăgoescu și Cosma. Al doilea moment psihologic în min. 57, când la scorul de 26-26 Drăgoescu marchează, iar un minut mai târziu înscrie Iovănescu. Ultimul minut de joc, încrincenare la paroxism: scor 28-27, simțim în inferioritate numerică dar Drăgoescu înscrie punctul victoriei, golul cu numărul 29. Danezele au rămas la golul 27.

N-am să uit galeria furibundă făcută de cei peste 900 de turiști danezi pentru favoritele lor, galerie umilită însă în momentele de mare tensiune de un grup de vreo 10 suporteri români, mai ales după fazele de mare spectacol reușite de echipa noastră. Nu pot încheia aceste sumare însemnări fără a sublinia, cu superlative, contribuția capitanei echipei României, Mariana Țircă, autoare a nouă goluri, ca și a coechipierelor sale care au alcătuit o adevărată echipă.

Ascără s-a disputat ultima partidă în grup, România - Canada. Rezultatul nu ne-a parvenit pînă la închiderea ediției. Vom reveni.

Roméo V. CÎRTAN

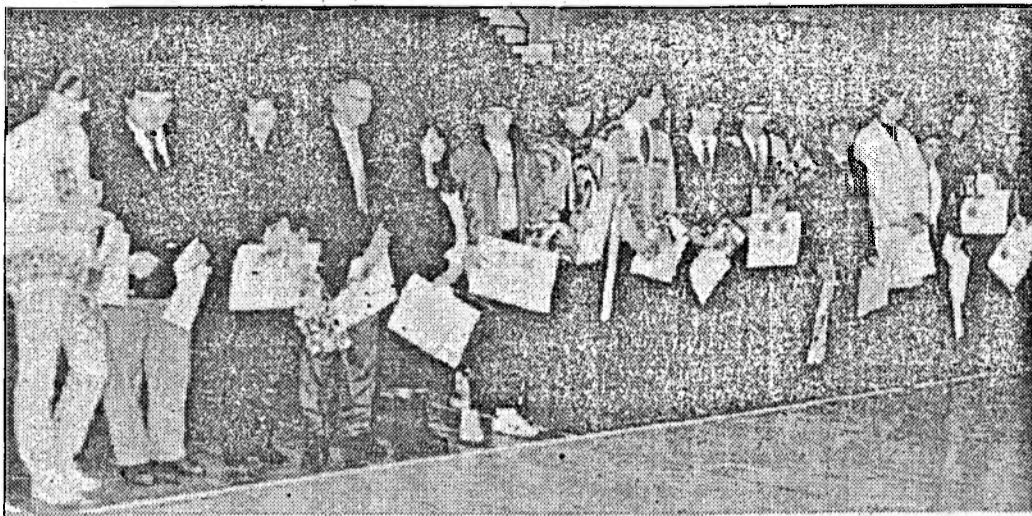

## 10 milioane pentru "primii 10"

Sîmbătă în una din pauzele cuplajului baschetbalistic în Sala sporturilor "Horia Demian" au ieșit la rampă și au cules bine meritade aplauze cei aleși în topul celor mai buni 10 sportivi ai județului Cluj pe anul 1995. Prin efortul deosebit al celor care i-au și desemnat, am numit, desigur, Direcția Județeană pentru Tineret și Sport, pe distinsa directoare prof. Iulia Băluțiu, o "mină" de generoși sponsori, adevărați iubitori și susținători ai sportului clujean, au adunat peste 10 milioane de lei, pentru a-i răsplăti cum se cuvine pe oei care n-au făcut economie de efort, devenind ambasadori de primă mărime ai urbei de pe Someș în Europa. Să-i nominalizăm: locul I. Carmen Amariei (CSS Viitorul - handbal, locul I la C.M. de tineret); 2. Eugen Pop (AS Tehnofrig - modelism, locul III la C.M. de seniori); 3. Melinda Marton (CSSA - atletism, locul III la C.E. de juniori); 4. Mira Radu (AS Constructorul - tenis de câmp, locul I la C.E. de cadeti); 5. Agneș Finta (AS SUTEMI - karate, locul I la C.E. tineret); 6. Ioan Gheorghiu (AS ARDAF - fotbal-tenis, locul II la

C.E. juniori), Mihaela Jucan (AS Sutești - karate, locul II la C.E. juniori); 7. Daniel Săsărman, Florin Purice, Cătălin Onuțiu (AS ARDAF - fotbal-tenis, locul II la C.E. seniori); 8. Sergiu Dascăl (CSSA - atletism, locul IV la C.E. juniori), Ciprian Teodorescu (C.S.M. - haltere, locul V la C.E. cadeti); 9. Aurora Dragoș ("U" Dacia Felix ACSA - baschet, turneul final al C.E.), AUREL VLAICU ("U" ARDAF - volei, turneul final al C.E.); 10. Simona POP (A.S. Tehnofrig - modelism, locul V la C.M. juniori, Sorin Șomlea (C.S.M. - haltere, locul VI la C.E. cadeti), Enikő Gall (A.S. Clujana - orientare, locul V la C.M. junioare). Festivitatea a fost onorată de domniile Liviu Medrea - subprefect și Gheorghe Funar - primarul municipiului, printre darnicii sponsori numărîndu-se: primăria și prefectura, PUNR, S.C.C. Napoca, S.C. Argos, S.M. Invest, S.C. Napolact, S.C. Alpinus Sport, ARDAF, FC Universitatea, C.S.M. și alți adevărați susținători ai sportului clujean.

Mircea RADU

## CFR ESTE CAMPIONĂ DE TOAMNĂ!

•CFR - Laminorul Mobila Șimleul Silvaniei 4-0 (0-0)•

Ultima etapă din turul Diviziei "B", seria a 4-a, a programat pe stadionul echipei feroviare clujene o partidă care se anunța, și în cele din urmă așa avea să și fie - o simplă formalitate pentru desemnarea campioanei de toamnă. CFR își păstrează poziția de lider al seriei, și - deși avansul față de următoarele sale este aproape minim - considerăm că valoarea team-ului antrenat de domniile Ioan Ciocan și Octavian Albu îi îndreptățește, pe clujeni, să fie principalii candidați la promovarea în Divizia "A". Laminorul, echipă în pas cu moda dacă stăm să ne gândim că din varii motive și-a schimbat și ea, la fel ca alte echipe, locul de disputare a partidelor pe teren propriu, respectiv de la Zalău la Șimleul Silvaniei, confirmă slabul nivel al acestui eșalon fotbalistic, ea nereușind nici măcar un șut, pe parcursul celor 90 de minute de joc, spre spațiul porții apărute de Piglișan. De aceea, scorul înregistrat la pauză pe tabela de marcaj pare aproape neverosimil. Lista ratărilor ar fi mult prea lungă. Nu putem trece peste cele din minutele 9 (șut senzațional al lui Iepure, de la 22 de metri, în transversală), 17 (aceleși Iepure reia violent cu capul balonul centrat ca la carte de Șimon, de puțin însă pe lângă poartă), 22 (Iepure și Haitonic au de două ori golul în virful bocancului, dar portarul Macarie are două intervenții

salvatoare) sau cea din minutul 32, când Coroian reia cu capul, lobat, peste Macarie ieșit la centrare, dar sălăjanul Maxim scoate de pe linia porții. Tot în primul mitan și o fază controversată: min.25, Baci ia o acțiune pe cont propriu, pătrunde în carcu, faultul vine aproape logic, dar arbitrul de centru dictează doar lovitură liberă de pe linia de "16", rămasă fără rezultat.

Pauza a fost un sfemic bun, sau poate un excelent prilej pentru cei doi antrenori clujeni de a-și readuce la ordine elevii. În teren va intra nu o cu totul altă echipă, dar oricum una mult mai motivată, mult mai eficientă. Astfel, clujenii au reușit să înscrie de patru ori, patru goluri spectaculoase, toate cu capul, vrînd parcă să confirme zicala "unde nu-i cap, vai de picioare". Min. 54, vine golul descătușării: Șimon centrează de pe partea stîngă a direcției de joc și Coroian reia, din 8 metri, cu capul, 1-0; după numai două minute de joc, Coroian "recidivează" printr-o execuție aproape identică, cînd

reia spectaculos centrarea lui Iepure; min. 62, Vețan majorează scorul la 3-0, cînd reia, tot cu capul, un balon centrat de același Iepure, în urma unei înălțări senioriale; al patrulea gol "pică" în minutul 79 și va fi înscris, bineînțeles, cu capul: centrare Iepure, Coroian este punctual la întîlnirea cu golul, și, nemarcat, reia din 6 metri, imparabil. Cele 3 puncte desemnează "campionă de toamnă" pe CFR care a demonstrat că știe să joace un fotbal cu mult peste ceea ce se joacă în această divizie. Și nu este vorba doar de acest meci, ci de întreg parcursul echipei de pînă acum.

A arbitrat, cu cîteva mici inadvertențe, brigada de arbitri condusă la centru de suceveanul I. Lucaci, ajutat la linia de concitadinii săi V. Macovei și R. Craioveanu.

Au evoluat formațiile: CFR: Piglișan, - Baci (73 Căzan), Vețan, Găvrus (68 Oncică), Șimon, - Benke, Mintean, Trușcă, Haitonic (46 Mătiș), - Iepure, Coroian; Laminorul: Macarie, - Chereches, Varga, Gergely, Bartus, - Maxim (65 Blaga), Kutasi, Petho, Chelemen, Chiș, Gheiti (77 Boer).

Cristian BARA



Patru dintre fetele care au contribuit decisiv la obținerea titlului de campioană a României pe 1995. De la stînga la dreapta: Simona Richter, Ioana Dinea, Laura Moise și Eger Eniko.



Victorie și ... înfrîngere

## "U" SM INVEST dă recital, CARBOCHIMUL ratează un final imprevizibil!

•"U" SM Invest - West Petrom Arad 113-51•  
•Carbochim - CSU Sibiu 73-76•

Campionatele Naționale de baschet au continuat sîmbătă cu meciurile etapei a X-a în întrecerea masculină și ale etapei a XIV-a (în fapt o semietapă) în cea feminină. Cuplajul găzduit de Sala sporturilor "Horia Demian" a fost deschis de partida dintre CSU Sibiu, campioana en-titre (lidera clasamentului) și Carbochim Cluj-Napoca, situată pe penultimul loc al respectivei scări valorice. A fost o dispută atractivă cu un final imprevizibil, care a debutat liniștit (min. 12 scor 22-22), a continuat cu sibiienii în prim plan, care mai experimentați și-au impus stilul de joc convenabil, desigur unul mai lent, axat pe atacuri poziționale, care i-au avut pe excelentul Elemer Tordai și Nelu Lefter drept principalii finalizatori. Gazdele n-au știut să imprime ritm acțiunilor lor ofensive, apărarea a fost una pasivă și primitoare, salvarea venind doar de la reușita aruncărilor de 3 puncte. Dar n-a fost suficient, oaspeții controlînd cu relativă ușurință aproape întreaga partidă (scor 29-37, apoi 25-38 și 60-70), greșind însă capital cînd s-au crezut prea repede cu sacii în căruță. Drept urmare, în repriza secundă, sibiienii au uitat de apărare (în min. 36 comiseseră 3 faulturi de echipă!!!), tinerii de la Carbochim venind realmente peste ei, într-un final fulminant, în care Adrian Căcoveanu înscrie consecutiv 4 coșuri de 3 puncte, avînd alături la finalizare o altă rezervă, pe Călimac, scorul ajungînd la 70-72 în min. 39. Atacul următor însă, care putea încununa această incredibilă revenire, în loc să fie cu răbdare construit, a fost irosit printr-o neinspirată aruncare de 3 puncte, cu 13 secunde înaintea expirării timpului de atac! Marcatori: Corui 15, (5x3), Căcoveanu 12(4), Grünwald 10 (2), Hnat 9(2), Călimac 9(1), Bob 8(1), Lăpuște 6, Rusu 4 - pentru Carbochim, respectiv Tordai 38 (3), Lefter 14, Muntean 12 (1), Pelger 10(1), Lepădat 2. Arbitrii: M. Marinescu și M. Marțiș (București).

În meci vedetă, experimentata și valoroasă trupă a lui Gheorghe Roman, cu 11 jucători pe lista marcatorelor, a dat un aplaudat recital, avînd drept companie o formație care este încă departe de cerințele primei divizii. Să menționăm deosebita poftă de joc demonstrată de Rotaru, Geomolean, Sebestyen, Săftescu, de tînărul Cosmin Morna, dar mai ales debutul spectaculos al lui Ciprian Kolloși (18 ani) provenit din pepiniera CSS Viitorul, a reputatului șefuitor de talente care este antrenorul Liviu Morariu. Scorul final de 113-51 (51-24) a fost realizat de Săftescu 16 (1), Sebestyen 15, Rotaru 14 (3), Geomolean 14 (4), Boian 13 (1), Pîntea 10, Morna 9 (2), Cristescu 7 (1), Kolloși 6, Szilagyi 5, Bob 4 - pentru "U", respectiv Muntean 9, Dehelean 8, Beta 8, Pteancu 6, Cociș 4, Smeu 4, Bejat 3(1), Vasile 2, Natter 3. Arbitrii: I. Georgiu (Cluj-Napoca) și S. Dabija (București).

Mircea Ion RADU

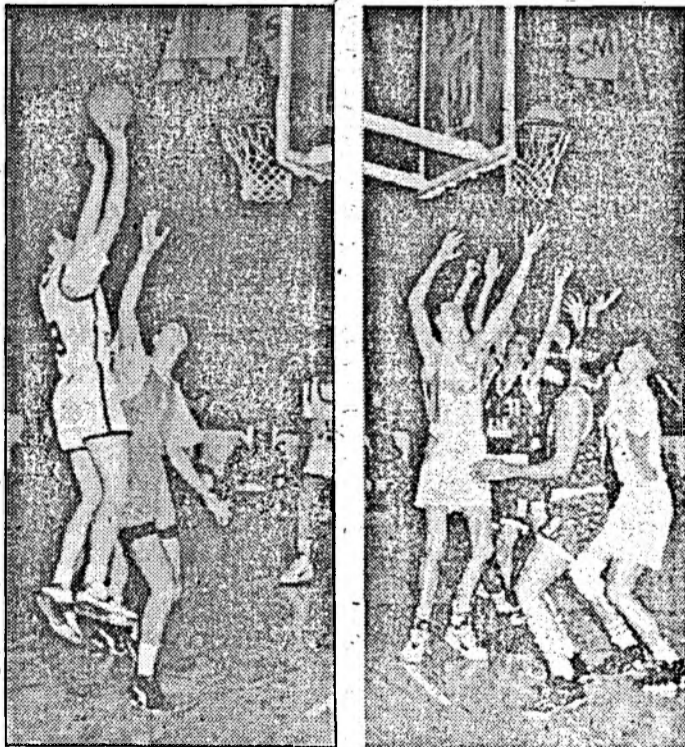

Un nou coș reușit de elevii lui Gheorghe Roman în disputa cu modesta formație arădeană (imaginea din stînga) și nenumăratele mîini, pentru un singur coș, în partida Carbochim - CSU Sibiu (imaginea din dreapta). Secvențe de la cuplajul baschetbalistic de sîmbătă, surprinse de Ion PETCU.

Celelalte rezultate: masculin: Farul - ELBA Timișoara 69-57, SOCED - Rapid 93-88, Dinamo - BRD Ploiești 77-63, Steaua - ERBAȘU (aminată pentru 19 decembrie); feminin: Rapid - B.C. Arad 60-56, Universitatea Craiova - Fartec Brașov 64-73, ACRO - Someș Dej 95-58. Meciurile Sportul Studențesc - Universitatea Timișoara, Oțelul Tîrgoviște - Univ. Oradea și "U" Dacia Felix ACSA - Politehnica Iași, au fost reprogramate în luna ianuarie.

## Judo Sîntem campioni!

Sîmbătă seara, în jurul orei 21, 10 un telefon din Capitala țării a confirmat așteptările multor iubitori ai judo-ului clujean. După întreceri care au durat două zile, echipa de fete de la "U.C.S.M.-ARDAF" a devenit (din nou) campioana României.

Ultimul turneu al diviziei "A" pe echipe la judo feminin a reunit în Sala "Rapid" cele mai mari valori din întreaga țară. Antrenorii Florin Berceanu, Ștefan Vodă, Petru Matei și Ioan Perțe au trimis pe tatami următoarele judoka: Laura Moise, Ioana Dinea, Diana Câmpean, Geanina Inclențan, Loredana Popovici, Eger Enikő, Salay Violeta, Mikloș Delia, Timea Irina, Richter Simona, Ana-Maria Marcu și Claudia Popa. După cinci superbe victorii, finala campionatului național al diviziei "A" la judo feminin a stabilit următorul clasament: 1) "U-C.S.M.-ARDAF" Cluj; 2) "Steaua" București și 3) "Minerul" Filipeștii de Pădure.

Radu VIDA

**ADEVARUL** Un cotidian care satisface  
de Cluj *gusturile dumneavoastră!*

Simțiti că vă  
apasă ceva?

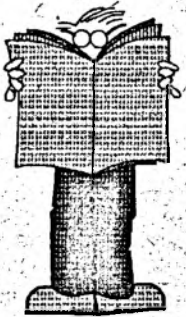
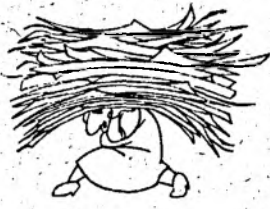

Simțiti că nu  
mai puteți trăi  
în această lume  
în continuă  
mișcare?

Informațiile pe care le găsiți  
în paginile ziarului nostru vă pot salva!

Pentru abonamente apelați la Rodipet SA,  
P-ța Gării nr.1-3, camera 45,  
la oficiile poștale din întregul județ,  
sau la SC Apex SRL Str. Napoca nr.16 tel.: 196213

# INTERAUTO

Vă oferă prin noul magazin  
deschis în Calea Turzii  
nr.152, etajul I.

○ Piese și accesorii auto  
pentru toată gama de  
autovehicule din import la  
prețuri deosebit de atractive.

**NOU!**

## S-A REDESCHIS TRADIȚIONALUL Magazin alimentar DORNA

reînnoit total, unde vă oferim la orice oră o  
gamă largă de produse fabricate de cele mai  
renumite firme din țară cât și din străinătate pe  
gustul tuturor: produse lactate, brânzeturi, pâine,  
patiserie, mezeluri și coloniale.

Vă așteptăm cu drag!

## UNITATEA MILITARĂ 01848 Cîmpia Turzii

Organizează în data de 27.12.1995 licitație  
publică deschisă fără preselectie. Ofertele  
se depun pînă la data de 22.12.1995 orele  
10,00.

Ofertanții vor depune odată cu ofertele o  
listă de prețuri și scrisoare de garanție  
bancară.

Obiectul licitației:

- Achiziționarea de pâine albă simplă - orele 9,00
- Achiziționarea de carne și preparate din carne - orele 11,00
- Achiziționarea de ouă - orele 13,00.

Locul de depunere a ofertelor este la  
registratura U.M. 01848.

Relații la telefonul 368843 int. 185 sau 176.  
(584297)

## TRUSTUL DE INSTALAȚII MONTAJ ȘI CONSTRUCȚII SA

J12/5159/1992 cod fiscal 2897361 **TIM**  
în calitate de  
DISTRIBUTOR AUTORIZAT PENTRU  
PRODUSELE MACON - DEVA

**OFERĂ ȘI DISTRIBUIE**

prin depozitele din ALBA-IULIA, BISTRIȚA, CLUJ-  
NAPOCA, DEJ, PETROȘANI și ZALĂU următoarele  
principale produse într-o gamă sorto-dimensională  
diversificată:

- BCA DE ZIDĂRIE - IZOLAȚIE
- CĂRĂMI PLINE DIN ARGILĂ ARSĂ
- CĂRĂMI TERMOIZOLANTE DIALIT 65, 80, 120
- PLACAJ CERAMIC (NEGLAZURAT ȘI GLAZURAT), MARMURĂ (RUȘCHIȚA, MONEASA, ALUN, POJOGA), NEAGRĂ PONOARE, TRAVERTIN
- ȚIGLE ȘI COAME ROȘII
- MOZAIK ALB ȘI POLICOLOR MARMURĂ
- ELEMENTE PREFABRICATE DIN BETON (STILPI ELECTRICI S.E.4; 10; 11; FIȘII CU GOLURI PRECOMPRESATE TIP FGP)
- STILPI ȘI PLĂCI DE GARD PLINE ȘI TRAFORATE
- DALE PAVAJ DIN BETON SIMPLE ȘI COLORATE
- TUBURI PREMO Ø 600 - 800 (4-10 atm.)
- VATĂ MINERALĂ VRAC ȘI SALTELE DE VATĂ MINERALĂ
- PLĂCI DIN POLISTIREN EXPANDAT NEIGNIFUGAT SAU IGNIFUGAT
- MATERIAL GRANULAR DIN POLISTIREN EXPANDAT PENTRU UMLEREA AMBALAJELOR
- AMBALAJE DIN POLISTIREN EXPANDAT
- CAHLE PENTRU SOBE DE TEACOTĂ
- ALTE MATERIALE DE CONSTRUCȚII (TABLĂ CUTAȚĂ TIP TC 20/168, PROFIL CORNIER CU ARIPI EGALE ȘI INEGALE, PROFIL U, PLASE SUDATE ETC.)

Prețurile stabilite de MACON DEVA sînt promoționale.  
TIM SA CLUJ asigură transportul programat la beneficiari  
pe zile și chiar ore (la depozitele, punctele de lucru sau  
domiciliul beneficiarului).

Se primesc comenzi pentru a se programa fabricația și  
transportul pentru 1996, cu defalcare lunară.

Informații telefonice se obțin la:

ALBA-IULIA	str. Decabal nr.2	tel/fax 058 826122
BISTRIȚA	str. Zefirului nr.1	tel/fax 063 211994/212993
CLUJ-NAPOCA	str. Pitești nr.7	tel. 064 116921 int.118, fax :064 111860
DEJ	str. Bistriței	tel/fax 064 214428
PETROȘANI	str. Aviatorilor nr.54	tel/fax 054 544021
ZALĂU	str. Mitei nr.1	tel/fax 060 621590.

**CU NOI VEȚI CÎȘTIGA!**

### ATENȚIE LA TRICHINELOZĂ!

De ce să nu fiți liniștit?  
De ce să vă îmbolnăviți atât de grav?  
De ce să riscați pierderea animalului?  
Dacă există suspiciunea de contaminare,  
tratați porcii înainte de sacrificare cu  
**TRICHINOSTOP**, produs al Institutului  
"Pasteur" București.

Distribuitor pentru Transilvania - Sucursala  
"Pasteur" Cluj-Napoca, str. Govora 17 A,  
tel. 064 / 425852. (584299)

## SC CARBOCHIM SA

Cluj-Napoca, P-ța 1 Mai nr.3

organizează licitație în data de  
21.12.1995 orele 10, la sediul societății  
pentru vânzarea de mijloace fixe (mijloace  
de transport și utilaje).

Informații la telefon 437037  
interior 155.

În caz de neajudecare a bunurilor,  
licitația se repetă în ultima zi de joi a fiecărei  
luni.

(584300)

Agricultori, Pomicultori, Viticultori,  
Silvicultori, Constructori

## CADOU DE CRĂCIUN DE LA **STIHL**

La prețuri avantajoase (persoane fizice și ÎN  
RATE!) și calitate excepțională prin  
distribuitori profesioniști SPOTEST & KOVI:  
stropitoare, foreze, coase, ferăstraie, secători,  
tăietori cu disc, minigatere, materiale  
consumabile, piese de schimb, lanțuri STIHL  
- DRUJBA - HUSQVARNA etc.

**GARANȚIE ȘI SERVICE &  
OMUL ȘI NATURA**

3400 Cluj-Napoca, str. Brașov 31,  
tel/fax 141132, tel 157238.

## DIRECȚIA REGIONALĂ DRUMURI PODURI CLUJ

Cluj-Napoca, str. Karl Marx nr.128  
organizează în data de 7 ianuarie 1996  
ora 9<sup>00</sup> - la sediul unității:

## CONCURS

pentru ocuparea postului de  
**REVIZOR CONTABIL**

Condiții de participare:

- studii în specialitate;
- vechime în specialitate - 5 ani;
- domiciliul stabil în Cluj-Napoca.

Informații suplimentare la sediul  
unității sau la telefon: 432552.

Cititi

## "Adevărul de Cluj"!

Un ziar  
pentru toate gusturile!  
Un ziar căutat  
tocmai pentru că  
nu întotdeauna  
este de acord  
cu Dus.





# Salvați-vă banii!

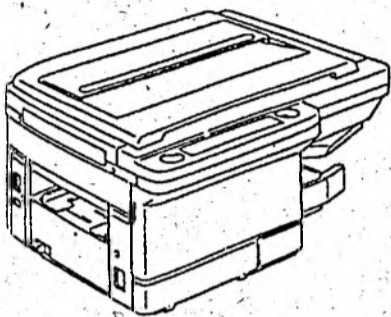

COPIATOR EP 2130, model 1994  
13 copii/min, format A4  
cu 2.400 lei/USD

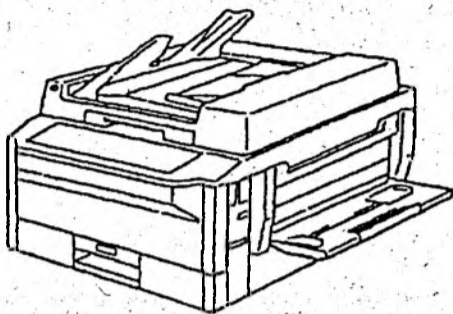

COPIATOR EP 1050, model 1995  
15 copii/min, A3/A3, zoom 50-200 %  
cu 2.400 lei/USD

## Acțiune temporară

### Nu ezitați, mâine poate fi prea târziu!

MINOLTA ROMANIA SRL

Filiala Cluj  
Str. Deva nr. 1-7  
Tel.: 064/19.93.22  
Fax: 064/19.90.36

(763003)

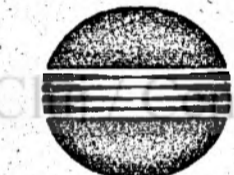

MINOLTA



### Aveți probleme financiare? Doriți o soluție rapidă?

### Apelați la sectorul PUBLICITATE al ziarului nostru!

## Succesul este garantat!



### Str. Napoca nr.16 Telefon / Fax 197304

## JOLLY FUN service

PRODUCE ȘI VINDE  
JOCURI ELECTRONICE DE SALĂ DE TIP POKER - DIVERSE PROGRAME, JOCURI DISTRACTIVE CU CASETĂ - NEO-GEO (SCHIMBARE CASETE GRATUIT).

Produce omologate.  
Garanție 2 ani.  
Service. Piese de schimb.

tel: 01-684.29.94 - București  
tel/fax 01-330.36.42 (760234)

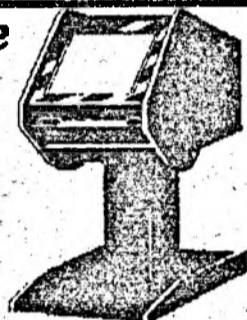

zona Pata, Mărăști Central, exclus parter și ultimul etaj. Ocupabil peste 4 luni. Tel. 41-29-01. (570531)

• Vind apartament două camere în Grigorescu. Ocupabil peste un an. Tel. 42-00-04 după ora 16. (570573)

• Vind foarte avantajos Dacia 1310 neînmatriculată. Tel. 12-26-18. (563288)

• Cumpăr bară plastic spate pentru BMW seria trei după 1988. Oferta serioasă. Tel 42-52-61 sau pager 41-41-75 pentru 6178. (580991)

• Vind BMW 323i 2 uși, 1984, tip M computer, ABS, neînmatriculat, stare perfectă, 4500 DM. Tel 16-98-24 (581001)

• Vind Renault 9 benzină neînmatriculabil, 1500 DM negociabil. Str. Nirajului nr. 46. (581040)

• Vind certificat înmatriculare Dacia 1300. Tel 058/81-35-76 după ora 21. (581056)

• Vind placă de calculator 486SLC nouă. Tel 16-23-74. (581075)

• Vind generator curent 220V, 1, 4kw sigilat și blană deosebită, bizam spate. Tel 19-37-77. (570584)

• Vind porc 90 kg preț avantajos. Tel. 43-01-04 între orele 18-20 (570580)

### ÎNCHIRIERI

• Dau în chirie garaj de beton în cartierul Plopiilor. Tel. 13-29-52 (570574)

• Caut urgent chirie garsonieră, apartament 2 camere, Pata Gheorgheni. Tel. 41-42-54. (563260)

• Studenți serioși chimic și drept căutăm chirie. Tel. 15-47-57. (563331)

• Student caut o garsonieră

pentru închiriere, mobilată cu telefon, în Zorilor. Tel. 12-89-01 după ora 18. (563337)

• Tinăra familie, căutăm locuință. Tel. 12-37-92 sau 12-46-19 (570578)

### DIVERSE

• Restaurant Hoia angajează vânzători chioșcuri, bucătari, ospătari barmeni, electricieni, zugravi, zidari, tâmplari, dulgheri, lăcătuși, sudori, instalatori. Tel 42-02-18. (580936)

• Angajează tâmplar. Tel. 42-50-61. (563304)

• Efectuez transporturi 1, 5 tone. Tel. 19-92-03 (570583)

• Ofer împrumut. Informații la tel. 17-59-94. (563324)

• Tâmplar îmi ofer serviciile. Tel. 16-18-67. (563333)

• Persoanele mai jos notate, cu domiciliul necunoscut, sunt citate să se prezinte la dezbateri la Judecătoria Cluj-Napoca în data de 24 ianuarie 1996, ora 8, sala 124, în calitate de piriți, în proces cu Scrob Vasile, dosar civil nr. 2564/1992, avind ca obiect prestație tabulară: Antony Feneșan, Antony Feneșan Ioan, Feneșan Nastasia, Feneșan Maria, Feneșan Aniko, Feneșan Vasile, Feneșan Ioan, Feneșan Ileana născută Miklos, Feneșan Mitru, Mureșan Vasile, Mureșan Maria și Mureșan Dumitru. (581008)

### DECESE COMEMORĂRI

• La 15 ani de la plecarea dintre noi a iubitelui nostru soț și părinte, prof. DIONISIE POPA din Turda, amintirea a răm as viș în sufletele noastre îndurerate. Familia. (570568)

Societate Comercială **FINANCIARĂ PE ACȚIUNI**, oferă posibilitatea persoanelor fizice să investească pe bază de **CONTRACT ÎN AFACERI SIGURE**

Se oferă **10 %** pe lună la investițiile de minim 5 mil. lei și **12 %** pe lună la investițiile de minim 10 mil. lei

Relații la sediul de pe str. Mureșului nr.14, sau la tel. **414139, 414147, 414521, 018 - 623011, 018 - 623012.** (584137.5)

• Familia îndoliată anunță cu adîncă durere stingerea din viață, la vîrsta de 76 ani, a celui care a fost soțul, tatăl și bunicul iubit, doctor în medicină **TRAIAN LUNGU**, veteran de război, cu gradul de colonel (r). Înfirmîntarea va avea loc azi, 11 decembrie, ora 12, de la Capela nouă Mănăstur. Dumnezeu să-l odihnească în pace. (570582)

• Sintem alături de familia Lungu căruia îi transmitem sincere condoleanțe și întreaga noastră compasiune, în aceste momente grele. Familia Bodea. (570575)

• Ne luăm un ultim rămas bun de la bunul nostru vecin dr. **TRAIAN LUNGU**. Întreaga noastră compasiune familiei îndurerate. Familia Cosma. (570576)

• Sincere condoleanțe vecinului nostru Sandu, la decesul soției **CĂMPEANU MARIA**. Familia Lucaciu. (570577)

• Un ultim și pios omagiu distinsului nostru vecin dr. **TRAIAN LUNGU**, familiei îndoliate cele mai sincere condoleanțe. Familiile Florea, Goia, Iancu, Mădărășan, Rotaru, Șildan. (570579)

• În aceste momente triste sintem alături de Liana, Lala și Traian. Sincere condoleanțe. Șerban, Liliana, Lavinia și Valeria. (570581)

• Se împlinesc 8 ani de la trecerea în neființă a celui mai bun soț și tată **POP VASILE (LUTU)**. Amintirea sa va rămîne veșnic în sufletele noastre îndurerate. Soția Mony, copiii Florin și Ioana (570521)



### Citiți zilnic ADEVĂRUL de Cluj

**PRINT Computers** fax: 432680 137523  
*Na ofera!*  
**486** DX2/66 - 799 \$ monitor  
DX2/80 - 809 \$ VGA COLOR  
DX4/100 - 859 \$ HDD 420  
4 MB RAM (100089)

**ADEVARUL de Cluj** Un cotidian care satisface gusturile dumneavoastră!

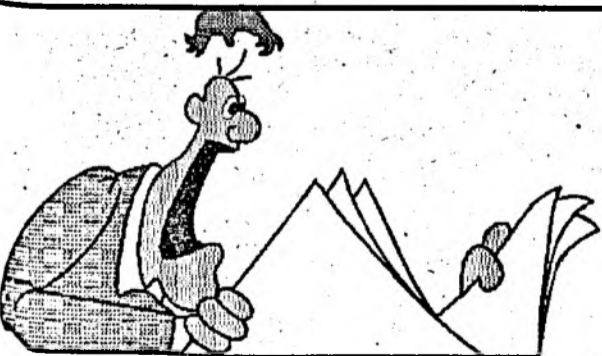

### Citiți zilnic ADEVĂRUL de Cluj

Abonamentele de care aveți nevoie vi le oferă Rodipet SA, P-ța Gării nr.1-3, camera 45, oficiile poștale din întregul județ, sau SC Apex SRL, Str.Napoca nr.16, tel. 196213.

### MATRIMONIALE

• Cetățean SUA dorește cunoștință cu domnișoară blondă frumoasă, pînă la 32 ani pentru căsătorie. OP 1 CP 1030 Cluj. (563341)

### VÎNZĂRI CUMPĂRĂRI

• Cumpăr teren pentru construcții, garsonieră și apartament. Tel. 142-907. (541454)

• **Vinzări-cumpărări apartamente-case, terenuri prin PRIMORDIAL** str. Brașov nr.44, tel. 147897, orele 10-17. (540441)

• Intermediem vinzări, cumpărări, închirieri imobile. Autentificări Tel 19-04-55 orele 9-18. (581061)

• Vind cartofi pentru consum calitatea I. Tel 31-37-87. (581047)

• Vind pămînt în Felcaș zonă turistică "Valca Căprioarei". Tel. 19-47-96. (563329)

• Cumpăr apartament cu 4 camere în Zorilor. Tel. 12-26-18. (563287)

• Vind casă central singur în curte. Informații tel. 15-27-77 și 13-42-82 între orele 16-20. (563273)

• Cumpăr apartament cu două camere Ofer 12-15 milioane. Informații la tel. 17-59-94. (563323)

• Cumpăr apartament 2-3 camere

## Minunile din apropiere

De multe ori căutăm frumosul, atractivul, deosebitul, căutăm "alceva", prin toate zările lumii, refuzând cu obstinație și miopie, acceptarea unor astfel de valori lingă noi. Doar din punct de vedere turistic vorbind, bună parte din cetățenii acestei țări, alegă, sau încearcă să alerge spre atracții așa zis universale. Nu-i socotesc aici și pe cei care se duc la Istanbul doar ca să vadă bazarul. Sigur, Turnul Eiffel, Veneția, Praterul, Alhambra, Piramidele din Egipt sau Niagara sînt repere, sînt de multe ori puncte obligatorii, descori iluzii. Dar Delta Dunării, Retezatul, Mănăstirile din Nordul Moldovei, Cimitirul de la Săpînța, Paringul și-alte altele, nu sînt obiective de primă mărime? Sau preferăm să vedem Germania din goana trenului și să ne fotografiem undeva pe la Amsterdam și cu asta zicem că am mai bifat cîteva părți din harta lumii?

Am descoperit Munții Apusenii pe la 13-14 ani și de-atunci au rămas, pentru mine o dragoste statornică. Ei sînt aproape, lingă noi, lingă fiecare. Extrapolînd m-am gîndit cîte miracole sînt și nu le acordăm atenție sau există și nu le apreciem atunci cînd trebuie? Oare faptul că într-un sat din Maramureș un oarecare preot, dacă nu mă înșel Vasile Chindriș a ridicat, alături de vechea biserică din lemn din secolul al XVII-lea, o mare biserică, nu ortodoxă, nu greco-catolică, nu este o minune? Cred că el a realizat ceea ce (poate) au dorit și n-au reușit patriarhii și papii. Pentru că ea se numește biserica română creștină și întîmplător comuna are și ea un nume de rezonanță Bogdan-Vodă.

Dar aminteam de Munții Apusenii această mirifică lume în care se află și Valea Arieșului și Stîna de Vale și Scărișoara și minunățiile Padișului. Dar, pentru mine există un colț, un crîmpei, o ramură a acestor mini-munți care se găsesc în dreapta șoselei Cluj - Alba Iulia, cea care și-acum două mii de ani lega Napoca de Brucla (Aiud) și Apulum. Din șoseaua principală sînt niște văi care duc fie la Piatra Craivei (unde se presupune că ar fi fost prima cetate dacică de pe aceste meleaguri), fie spre Valea Intre Galdelor, unde floarea de colț crește la cea mai joasă altitudine din Europa, fie valea Geoagiului la capătul căreia se află cele două mănăstiri, una din secolul al XIV-lea și una din 1993! În afară de sălbaticele chei ale Rîmeșului consider că senzația o constituie ultima descoperire de pe un perete al bisericii vechi. O frescă din anul 1300. Poate de la sfîrșitul secolului al XIII-lea. Deci, cu două secole înainte de nașterea lui Michelangelo, cu trei înainte de descoperirea Noului Continent, păstorii, pictarii, căutătorii de aur sau crescătorii de vite din Munții Trascăului aveau lăcașuri de rugăciune pe care le pictau, întocmai ca alți români, ca maeștrii Voroneșului, Suceviței și Putnei. Nu sînt oare toate acestea miracole, minuni pe care doar trebuie să le descoperim, să le privim și să le apreciem?

Dorin ALMĂȘAN

## Construcții deosebite

• Cea mai veche construcție din Europa datînd de cca. 18.000 de ani s-a descoperit în satul Indiho (fosta Iugoslavie) este clădită în întregime din "oase de mamul" și se întinde pe o suprafață de 150 mp!

• Cel mai înalt "turn" din lume este "Turnul de televiziune din Toronto" (Canada) denumit "Canadian National Tower", înalt de 553, 33 m, dat în folosință în anul 1976. Are o greutate de 130.000 tone și a fost construit în 40 de luni. Turnul are în interior 2570 scări!

• Cea mai "grandioasă"

construcție de pe Terra este "Marele zid chinezesc" care are o lungime de peste 5000 de km. Înălțimea între 5-10 m. În unele porțiuni atinge 16,5 m, lat între 5-8 m. Zidul a fost construit din pămînt, cărămidă și piatră, unește Golful Liang Tung din Marea Galbenă cu extremitatea apuseană a provinciei Khen-Si. A fost construit în "zece secole" începînd cu al III-lea î.e.n. din timpul dinastiilor imperiale Tin (246-207 î.e.n.). Este singura construcție ce s-a văzut de pe lună!

Ioan N. Ureche (INU)

## Unde-s "sașii" din Clujul de altădată?

Din cartea "Aus der Vergangenheit Klausenburgs" (Din trecutul Clujului), de dr. Rudolf Schuller, tipărită în Editura "Viața" din Cluj, în 1925, aflăm ce s-a întîmplat cu foștii sașii din Clujul de altădată. Surprinzător este faptul că lucrarea nici n-a fost măcar tradusă în limbă română. Se pot afla acolo multe "neștiute" de către generația de azi. Brașovul, Sibiu și Bistrița își au specificul lor, bine cunoscut de către toți aceia care au fost pe acolo. Mărturie au rămas cele două monumentale biserici din piața centrală a municipiului (cu turnul țuguat, adăugat ulterior) și cea reformată din strada Kogălniceanu. Mai există și un cimitir zis Evangelic, cu numeroase monumente funerare, pe care găsim multe nume de origine germană.

Cine n-a auzit de "oștezeni", derivînd din "Hasengarten" - grădini cu iepuri sau de localitatea "Feiurdeni" din vecinătatea orașului. Feiurdeni provine din "Vic Herden" - circzi de vite, pășunea de vară a orașenilor. Evenimentele sînt pe larg descrise, cum sașii în marea lor majoritate au devenit "unitarieni", de care conașionalii lor din Transilvania n-au mai voit să știe. Cu un cuvînt, s-au maghiarizat, nu brusc, se înțelege, ci treptat. Reforma lui Luther a produs zarvă mare în întreaga Europă.

Cititorii Bibliiei au început să o interpreteze după propriile convingeri. Clerul nu s-a lăsat mai prejos.

Argumente s-au găsit cu duimul, de ambele părți. Biserica Catolică, dispunînd de domenii întinse, feudalii erau dornici să și le însușească. Este prea ușor explicabilă cauza principală pentru care se renunța cu ușurință la religia catolică, în cazul unora chiar la naționalitate. Așa s-au petrecut lucrurile și în alte părți. Drept urmare, locașurile de cult deveneau ale celui mai mare și mai tare. Consecințele sînt limpezii: certuri și dezordini, luînd forme violente care au început a neliniști pe mai marii zilei, de așa natură încît unele căpetenii au fost închise pe viață. Este și cazul lui Francisc David, căpetenia "unitarienilor" sas care nici nu știa bine ungereste. A sfîrșit în beciurile din cetatea Deva - o Gherla a acelor timpuri.

Autorul la care ne-am referit susține că tradiții și mentalități ale popoarelor germane ar fi existat înainte de sosirea în Transilvania a sașilor, stabiliți aici, din rațiuni de apărare a granițelor sau de formare a unei pături de meseriași. Istoria atestă contribuția de excepție a meșteșugarilor brașoveni, sibieni, bistrițeni și chiar clujeni. Statuia reprezentînd pe Sf. Gheorghe este o dovadă elocventă. Din păcate, sașii ca atare au fost înghițiți de acaparatorii maghiari din Clujul de odinioară.

Petre DANCUI

## Colțul COPILOR

de VIRGIL TOMULET



PRECIZAȚI NUMĂRUL OBIECTELOR LIPSĂ DIN PLANȘA 2.

CUI APARTIN PĂRĂRIILE?



## Epigrame

### Statornicie

Au venit să ne începe slavii, hunii, otomanii, dar ce-i val ca valul trece! Așteptăm americanii...

### Basarabia-1945

Le-a spus tătucu-n limba lor: "Cei leneși plece unde vor", iar frații mari știindu-i slova se năpustiră spre: Moldova.

### Căsnicie

Un cuplu înduioșător și cred că nu din întîmplare soția-i spune Puișor. O fi știind ce minte are... Ioan POP

## DE-ALE MEDICINELI...

• Medicii din vechime apreciau pulsul cu mîna. Primul care a avut ideea de a se servi de un ceasornic a fost Sanctorius, profesor la Padova (1561-1636) care a denumit acest aparat "pulsilogium".

• Termometrul cu mercur a fost pus la punct de către germanii Traube și Wenderlich, în jurul anilor 1840-1850, dar încă din 1630 francezul Jan Rey utilizează fenomenul de dilatare a apei la temperatură folosind o fiolă cu gît foarte subțire pe care pacientul trebuia s-o țină în mîna.

• Primul care a încercat analiza chimică a urinei a fost Paracelsus. El distilează urina, cîntărește reziduiul, trage unele concluzii. Prezența glucozei în urină a fost descoperită în 1674 de către Thomas Willis, ca "revelator" utilizînd papilele gustative... "procedul" s-a perpetuat vreme de un secol pînă cînd Pool și Robson au pus la punct reacția de laborator care permite evidențierea zahărului.

• Morgagni, fondatorul

Anatomiei Patologice și-a publicat (1762) la 80 de ani lucrarea "De sedibus et causa morborum" în care spune despre medicii care nu sînt de acord cu disecțiile: "Aceștia sînt semisavanți, prezumțioși, leneși, sceptici, delicați, de la care nu se poate spera nimic. Probabil le este teamă ca nu cumva astfel să se descopere erorile lor de diagnostic".

• Prima clinică a fost deschisă de către Boc în 1658 la Leyden. De aici se va răspîndi prin discipolii săi în Europa experiența clinică fapt ce va determina înființarea în 1720 la Edinburg a unei clinici urmată de cele de la Londra, Oxford, Viena, Paris și Padova.

• Stetoscopul a fost descoperit de Laenec (1816) în dorința de a trece peste restricțiile impuse de falsa pudoare caracteristică acelor vremuri. Încă din 1774, Zimmermann cerea ca "medicii să aibă libertatea de a face ascultații punînd mîna direct pe inimă".

Culese de Eugen HANG

## A venit iarna

ORIZONTAL: 1. Încări în omăt • 2. Omăt - Ucide cu sînge rece • 3. Acoperită iarna de omăt • 4. Nămeți la urmă! - Albe ca zăpada • 5. Anunță iarna ninsori • 6. Se dezumflă la frig - Aici • 7. Antete! - Carie! - Umblă cu motocicletă • 8. Cîtat de vremuri grele - Partel • 9. A apărea - În zonă la Onești! - Aduce ninsori • 10. Căldura ce nu depinde de calorifer.

VERTICAL: 1. Timpuri rele • 2. Îl lasă rece ce e în jur - Venel • 3. Observate - Tipicul sărbătorilor de iarnă • 4. Personalități în filosofie • 5. Zăpadă la mijloc! - De la ușă pînă-n cameră • 6. Studii scurte - Sfîrșesc iarna • 7. Începe zăpada! - Carol - Acați! • 8. Semnat - Neal • 9. Arin care n-are nici un an! - De serviciu la bucătărie pentru prepararea cimășilor • 10. A nota temperaturile.

Cuvînte rare: ETI, EURI

Ioan Pop

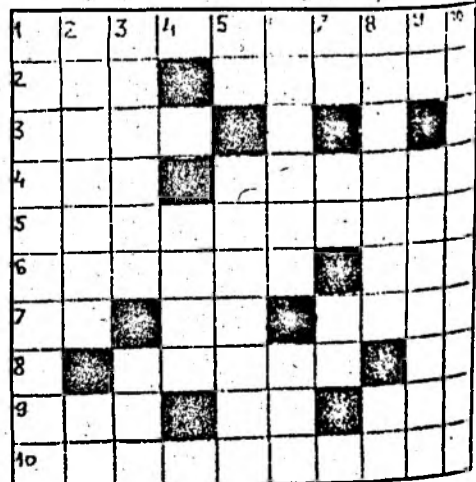

## "Moș Nicolae" a sosit cu instrumentele ORFF

Anul acesta, "Moș Nicolae" a adus copiilor din orașul nostru două mari bucurii: instrumentele ORFF și zăpada. Desigur cei mici nu vor realiza diferențierea valorică dintre ele, dar noi sîntem obligați să evidențiem implicațiile pozitive deosebite ale acestei donații de excepție, făcute Grădiniței muzicale din cadrul Universității Populare, din Cluj-Napoca (pe care o conduc).

Nu este momentul să analizăm importanța metodei ORFF și locul ei în învățămîntul muzical românesc clujean. Ele se vor cristaliza în timp. Subliniem doar faptul că ele oferă posibilitatea studenților de la Academia de Muzică, elevilor de la Școala de muzică, Liceul de Muzică, Liceul Pedagogic, educatorilor interesați, să le cunoască, să studieze și să lucreze practic cu ele, făcînd astfel un pas calitativ important în pregătirea lor profesională pentru viitor.

Sîntem însă obligați să mulțumim pe această cale tuturor aceluia care au contribuit la realizarea acestui deziderat. În primul rînd, doamnei Ellinor Haase, director la "Proiect România" al "Asociației Universităților Populare din Germania" care a intermediat și convins "Studioul 49 din Munchen" să facă această donație deosebită, la cererea insistență a doamnelor profesoare M. Florescu și L. Opreșcu de la Universitatea Populară din Cluj-Napoca.

Dorim de asemenea să-i mulțumim domnului Șerban-șeful Vămii din Cluj, pentru înțelegerea deosebită dovedită în facilitarea formalităților vamale.

Nu putem încheia fără să mulțumim cu această ocazie "Fundației Soros pentru o societate deschisă" pentru sponsorizarea de 1 milion de lei acordată aceleiași Grădinițe muzicale pentru achiziționarea de blockflote "Yamaha".

Cu ajutorul acestor donații atât de valoroase, dorim ca pe viitor educația muzicală a celor mici să se integreze în cerințele învățămîntului muzical contemporan.

prof. Olga SUCEAVA

## Week-end-ul polițiștilor clujeni

În timp ce majoritatea cetățenilor se odihnesc sau se distrează la sfârșit de săptămână, polițiștii urbei noastre au zile pline de evenimente antisociale. Despre o zi de "odihnă" a polițiștilor ne-a vorbit dl col. Virgil Ardeleanu, șeful Poliției municipiului Cluj-Napoca.



DESEN DE VIRGIL TOMULET

lei. De asemenea, s-au confiscat bunuri în valoare de peste 2,4 milioane lei în conformitate cu Legea 61/91.

La toate acestea se mai adaugă furturile. E vorba de furtul comis la familia Rusu, din str. Fabricii nr. 1, din apartamentul căruia se reclamă sustragerea a 70 gr. bijuterii din aur și o cameră video "Panasonic National", și furtul de aparatură electronică în valoare de peste 3 milioane de lei de la căminul studentesc F1 din Centrul universitar. Amintind și cele 6 furturi din autoturisme reclamate în 8 decembrie a.c. după masă, avem o evaluare a condițiilor de "odihnă" a polițiștilor din urbea noastră.

\* \* \*

În această perioadă au apărut și unele succese de marcă în prinderea infractorilor:

• Criminaliștii ale căror rezultate au mai fost mediatizate au reușit să identifice pe baza impresiunilor digitale un cadavru cu identitate necunoscută care figura în evidențele poliției, găsit pe raza orașului nostru. Este Mocan Vasile (43 ani), din sat Cîmpenești, com. Apahida. Descoperirea a fost posibilă, deoarece decedatul era în evidența cazierului judiciar.

• A fost prins în flagrant Moldovan Tudor Iuliu (19 ani), din str. Gheorghe Dima nr. 8, ap. 8, care a încercat să sustragă din sertarul magazinului SC "Jana" SRL o sumă mare de bani. A fost arestat preventiv pentru cercetări.

• Polițiștii din cadrul Biroului de combatere a criminalității economico-financiare îl cercetează pe Matei Vasile (30 ani) din Cluj-Napoca, str. Mănăștur nr. 97, lăcătuș la SC "Armătura" SA pentru sustragerea de la locul de muncă a 741 bucăți de robineti în valoare de 4.326.000 lei, pe care acesta încerca să-i valorifice.

• De asemenea, a fost cercetat numitul Constantinescu Mircea (62 ani), cu studii superioare, str. Pavlov nr. 62, față de care s-a început urmărirea penală, pentru infracțiunea de înșelăciune în dauna avutului privat. Acesta a vîndut aceeași garsonieră la 2 persoane, înșelîndu-i cu sumele de 9 milioane lei și, respectiv, 5 milioane.

Vasile MOLDOVAN

## Start pentru un final foarte îndepărtat

Din luna ianuarie a anului 1996 va începe, practic, procesul de editare și eliberare a noilor permise de conducere. În baza hotărîrii guvernamentale care prevede obligativitatea preschimbării tuturor carnetelor de conducere eliberate pînă la data de 31 decembrie 1995, va începe acest proces căruia puțini dintre noi îi bănuim anvergura. Un proces de mari proporții, în care s-a investit enorm de mulți bani, tehnologie de ultimă oră, timp și probabil enorm de mulți... nervi. Preschimbarea a milioane de permise de conducere la nivel național sau a celor cîteva sute de mii doar la nivelul județului sau a orașului nostru nu-i o joacă de copii. Într-o discuție pe această temă cu domnul maior Ioan Rus, șeful Serviciului Poliției Rutiere Cluj, aveam să aflăm care este stadiul pregătirilor și amănuntele necesare pe care, fiecare dintre deținătorii unui carnet de conducere va trebui să le știe în vederea unei cît mai puțin sinuoase obțineri și, într-un interval minim de timp, a noului permis de conducere.

Concret. Solicitantul preschimbării permisului de conducere vechi cu unul nou va trebui să depona la sediul Poliției Rutiere Cluj, cu începere din a doua decadă a lunii ianuarie a anului viitor, un dosar care va trebui să cuprindă următoarele: actul de identitate (buletin de identitate sau adeverință de identitate în cazul cetățenilor români cu domiciliul în România

și respectiv pașaportul, legitimația provizorie sau carnetul de identitate în cazul celorlalte persoane); va fi menționat în mod obligatoriu codul numeric personal; în cazul cetățenilor români cu domiciliul în străinătate și în cazul cetățenilor străini se va depune o copie a actului de identitate); fișa deținătorului permisului de conducere completată de acesta prin dactilografare și care va

circula pînă la eliberarea noului permis.

În cazul în care se solicită preschimbarea permisului de conducere eliberat de autoritățile altui stat cu un permis de conducere românesc, dosarul de conducere românesc, dosarul depus va trebui să cuprindă: actul de identitate, copia actului de identitate, fișa deținătorului, fișa medicală, avizul psihologic, permisul național solicitat a fi preschimbabil, traducere legalizată a permisului și copie legalizată xerox a acesteia, chitanță de plată.

Permisele de conducere internaționale, cele naționale cu termenul de valabilitate expirat și permisele persoanelor care nu au vârsta de 18 ani împliniți nu se preschimbă.

Data și ora ridicării noului permis de conducere se vor comunica în momentul depunerii dosarului de preschimbare.

### PERMISUL DE CONDUCERE:

putea fi obținută de la Poliția Rutieră Cluj; fișa medicală a solicitantului avizată de Policlinica sau dispensarul de specialitate, cu valabilitate de un an; chitanța prin care se atestă plata contravalorii permisului, chitanța eliberată de una din filialele BCR, în valoare totală de 37.000 lei; permisul de conducere care urmează a fi preschimbabil (dacă acesta este furat, pierdut sau distrus se va prezenta documentul de declarare a furtului, pierderii sau distrugerii permisului de conducere, dovada publicării la Monitorul Oficial și, după caz, dovada înlocuitoare a permisului de conducere, respectiv adeverință de la Poliție).

În momentul depunerii dosarului, solicitantului noului permis de conducere i se va elibera o dovadă pentru a putea

Fotografiile se vor realiza în sistemul Mitsubishi, la dimensiunile de 3,5x3,85 centimetri, de către firma Fărcaș SRL, firma care a cîștigat licitația de realizare a acestor fotografii și care vor avea laboratoarele foto pe strada Albaro nr. 15, la sediul Poliției Rutiere Cluj.

În speranța că toți cei în drept vor reuși preschimbarea permiselor de conducere pînă la data limită de 31 decembrie 1997, nouă nu ne mai rămîne decît să le urăm succes și multă, multă... răbdare.

Cristian BARA

• servicii secrete • servicii secrete • servicii secrete • servicii secrete • servicii secrete

## CINE ERAU INFORMATORII POLIȚIEI SECRETE STASI? (I)

• Interviu cu specialistul german Helmut Müller Enbergs •

Întrebare: - Studiați arhivele STASI de mai mulți ani și îndeosebi dosarele informatorilor și pe cele ale victimelor lor. Germania comunistă era "imperiuul delatorilor", așa cum s-a spus.

Răspuns: - Da, în 40 de ani STASI a organizat un sistem de delațiune, de spionaj intern cel mai sofisticat, cel mai tentacular realizat vreodată. Poliția secretă est-germană dorea să știe tot, iar cei 100.000 de ofițeri ai săi nu erau suficienți. Ea a recurs, bineînțeles, la toate tehnicile moderne de ascultare sau de filaj, dar nici acestea nu o satisfăceau. Dorea să pătrundă în sufletul și în inima oamenilor. De aceea a recrutat informatori peste tot, în întreprinderi, administrații, biserici, școli, familii și ei erau numiți cu discreție în jargonul STASI "colaboratori neoficiali" - celebri "IM" (abreviere de la "Inoffiziellen Mitarbeiter" - n.n.). Acești IM erau instrumente - cheie ale controlului social. Primul șef al poliției secrete spunea că informatorii sint "plămîni STASI", că fără

ei ea nu va putea supraviețui.

Î.: - Erau deci foarte numeroși.

R.: - Da. În 1989, chiar înainte de căderea Zidului Berlinului, existau 176.000 IM activi.

Un număr mare de informatori care făceau în mod regulat rapoarte despre vecini, colegi de birou, dar uneori și despre prieteni sau despre propria nevastă. Pe urmă existau "ex-informatorii", toți cei care s-au ocupat cu aceasta o perioadă de timp, iar apoi au încetat să o mai facă din diferite motive. Nu se știe exact cîți au fost, dar probabil peste 500.000.

Î.: - La ce număr de persoane spionate?

R.: - Desigur că peste 6 milioane. Vom dispune de o estimare mai precisă după ce vom studia cei 180 km de rapoarte, formulare și fișe. Aceasta pentru că în Prusia roșie delațiunea era organizată, reglementată, planificată așa cum nu a fost ea niciodată în istoria Europei și poate a lumii.

Î.: - Dar naziștii?

R.: - Nici chiar ei nu au mers, din acest punct de vedere, atît de departe. Sinistrul Gestapo nu avea decît... 12.000 de informatori

inventariați, dintr-o populație a Germaniei de 80 milioane de locuitori. Aceasta și pentru că în timpul dictaturii hitleriste delațiunea spontană - scrisorile anonime îndeosebi - era mult mai obișnuită decît sub comuniști. Aceștia aveau mai multă nevoie să incite la delațiune.

Î.: - Prin ce mijloace? Cum erau recrutați informatorii: bani, compromis, răzbunare?

R.: - Oricît ar părea de incredibil, de groaznic, imensa majoritate denunța, spiona, în primul rînd din convingere politică. Mi-a venit foarte greu să o recunosc: în RDG, se practica delațiunea îndeosebi pentru că se credea că astfel se apăra vîtrina socialismului, patria păcii, țara minunată în care nu exista șomaj, Sida și nici străini. STASI își căuta informatorii în primul rînd printre partizanii regimului. Ea dorea colaboratori demni de încredere: în opinia sa, răzbunarea, spre exemplu, nu constituia un impuls suficient de durabil, de stabil pentru a forma IM performanți. Nici șantajul, sau oricum rareori. Nu se recurgea la el decît atunci cînd era

absolut necesar: numai 3 la sută din informatori au fost recrutați în acest fel, amenințîndu-i cu dezvăluirea unei amante sau a unei sexualități bizare. Deoarece, și în acest caz, cel pe care îl poți șantaja nu este suficient de sigur. El poate claca, poate dezvălui activitățile sale și pe cele ale STASI: un adevărat coșmar pentru o poliție secretă.

Î.: - Dar banii? Avantajele materiale?

R.: - Au fost folosiți ca momeală numai în 10 pînă la 15 la sută din cazuri, și foarte rar pentru sume importante. Cum ar fi putut justifica vecinilor săi, un simplu funcționar, cu un mod de trai luxos? În schimb se practica delațiunea pentru a obține dreptul de a face o vizită unei mătuși bătrîne din RFG, pentru a-ți înscrie copilul într-o universitate bună pentru a deveni șef de serviciu. Dar insist asupra faptului că aceasta nu constituie majoritatea cazurilor, departe de așa ceva. Informatorul mediu primea de la ofițerul care răspundea de el bomboane de ciocolată de ziua lui de naștere sau flori de ziua revoluției. Nimic mai mult.

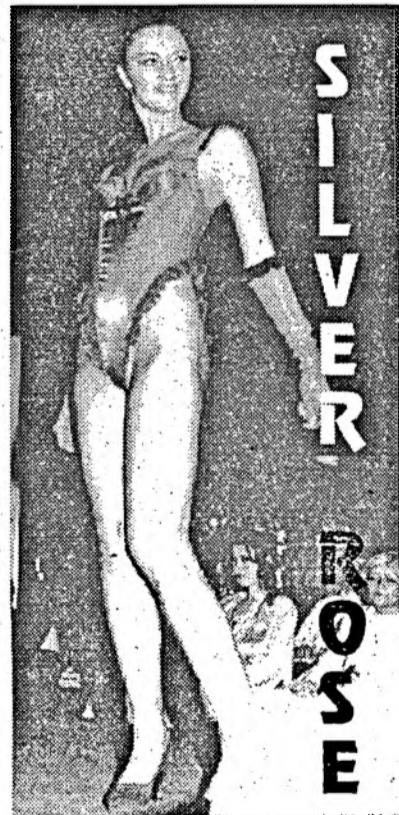

Așa cum în viața particulară omul are nevoie de liniște pentru odihnă și activitatea sa, tot așa și în viața publică, în relațiile cu ceilalți semenii, membrii colectivității au nevoie de liniște pentru desfășurarea normală a vieții și a îndeplinirii lor, de un climat de securitate, fără de care buna conviețuire socială nu ar fi cu putință. Lezarea acestor valori se produce prin comportări imorale, zgomote alarmante, scandaluri sau tulburări de orice fel în public care provoacă iritarea,

indignarea și sentimentul de nesiguranță al membrilor colectivității.

Lezarea sentimentului public, pentru că despre asta este vorba, se realizează, în general, prin exteriorizări materiale, adică prin acte, atitudini și gesturi obscene. Buncle moravuri sînt lezate prin intrarea în stare de ebrietate într-un local public și provocarea de scandal, acostarea persoanelor în locuri publice, împiedicarea normală a circulației pietonilor etc, dar și prin proferarea de cuvinte sau

## Lezarea sentimentului public

expresii insultătoare, vociferări, injurături etc.

Există și o modalitate agravantă a infracțiunii de ultraj contra bunelor moravuri și tulburarea liniștii publice, caracterizată prin gravitatea rezultatului produs. Instanțele judecătorești au confirmat în bună parte punctele de vedere exprimate de organele de urmărire penală în această materie.

Astfel, Curtea Supremă de Justiție a invederat că pentru a reține

agravanta la tulburarea liniștii publice, pe care legea nu o definește, trebuie să se examineze pe baza probelor administrate dacă faptele săvîrșite de inculpat au fost sau nu de natură a crea reacții puternice de indignare și dezaprobare, atît în mediul social afectat prin săvîrșirea faptei cît și în afara lui.

Urmărirea, acostarea și lovirea în public, a două sau mai multe persoane, constituie manifestări prin

care s-au adus atingeri grave bunelor moravuri și s-a produs scandal public. Nu realizează conținutul infracțiunii fapta inculpatului care, cerînd permisiunea conducătorului de tren, pătrunde într-un compartiment de clasa I unde știa că se află o persoană împotriva căreia avea nemulțumiri, și adresează acesteia cuvinte jignitoare, bruscînd-o. În această situație, împrejurarea că faptele s-au petrecut într-un mijloc de transport în comun nu are relevanță sub aspectul tulburării liniștii

publice, întrucît manifestările reținute în sarcina inculpatului prezintă acte de adversitate personală, la adresa persoanei vătămate, care nu întrunește elementele constitutive ale infracțiunii de ultraj contra bunelor moravuri și tulburarea liniștii publice, ci constituie infracțiunea de insultă și lovire. Aceste acte de bătărie n-ar trebui să existe. Ființa umană are destulă inteligență cu care își poate înfrîna instinctele sălbatice.

Jurist Ion GHERCIOIU

## Se apropie o iarnă grea la Sarajevo

urmare din pagina 1

lucrurile la Sarajevo. În același timp, conducătorii Franței, care va găzdui conferința de pace, au început un dans diplomatic, poate surprinzător pentru unii. După ce au acceptat necesitatea unor nuanțe în aplicarea acordului de la Dayton în favoarea sîrbilor din Sarajevo - în sensul obținerii unor garanții ferme pentru aceștia - autoritățile franceze au declarat că înțelegerea rămîne valabilă, ea trebuind să ducă la semnarea, în câteva zile, a acordului de pace din capitala franceză. Dar și-au condiționat bunăvoința de obținerea unor informații clare despre soarta celor doi piloți francezi, doborîți de sîrbii bosniaci în timpul bombardamentelor NATO asupra pozițiilor acestora.

O anume stare de neliniște au creat între timp mitingurile zilnice ale sîrbilor din capitala Bosniei, care au convins o parte a opiniei publice internaționale că lucrurile nu sînt exact așa cum au fost prezentate ele

la Dayton. Aceste demonstrații au determinat o ușoară schimbare de atitudine a SUA, ale căror autorități au înțeles, se pare, pericolul potențial pe care îl reprezintă mitingurile sîrbilor din Sarajevo pentru soarta acordului de pace și l-au trimis din nou în fosta Iugoslavie pe negociatorul lor principal, subsecretarul de stat Richard Holbrooke. După întrevădețea cu președintele Bosniei, acesta a declarat că a obținut unele garanții privind securitatea sîrbilor din capitala bosniacă. Dar nu a oferit amănunte. Astfel că persistă incertitudinea asupra viitorului sîrbilor din Sarajevo. Ținînd seama de afirmația președintelui bosniac, conform căruia sîrbii care n-au participat la lupte nu trebuie să fie îngrijorați de viitorul lor (fără a se referi la cei, foarte mulți, care au participat la lupte), trebuie să ne așteptăm la o iarnă foarte grea pentru sîrbii din capitala Bosniei. O iarnă prelungită mult peste lunile ce alcătuiesc acest anotimp.

## Sosese americani... Pace în Bosnia?

Bosnia - Comunitatea internațională a lansat la Londra reconstrucția Bosniei, devastată de 3 ani și jumătate de război, dar Franța a lăsat să planeze o îndoielă asupra bunei desfășurări a procesului de pace, dacă nu recuperează urgent cei doi piloți francezi dispăruți de o sută de zile în zona sîrbă bosniacă. Conferința a exprimat "solidaritatea cu cererea franceză pentru liberarea imediată a celor doi piloți".

Peste 50 de țări și organizații internaționale au adoptat simbătă după amiază un ansamblu de măsuri vizînd restabilirea concretă a păcii în Bosnia, paralel cu desfășurarea Forței Multinaționale de 60.000 de oameni, sub comanda NATO, și care va fi operațională în totalitate în luna februarie a anului viitor. Un prim contingent de 111 militari americani a sosit simbătă pe aeroportul militar ungar de la Taszar (la 160 km sud de Budapesta).

Mediatorul american Richard Holbrooke a cerut liberarea cît mai curînd posibil a celor doi piloți francezi, în cursul unei întrevederi cu președintele sîrb Slobodan Miloșevici, simbătă, la Belgrad. Sîrbii din Bosnia speră să aibă știri despre piloții francezi dispăruți a declarat simbătă seara la BBC "vicepreședintele" sîrbilor din Bosnia, Nicola Koljević.

## Conferința asupra reconstrucției Bosniei

### Principalele elemente ale declarației finale de la Londra

Londra, 10 decembrie (Rompres) - Declarația finală a conferinței asupra reconstrucției Bosniei conține 47 de puncte, cuprinse în nouă capitole principale.

Potrivit agenției France Presse, acestea sînt:

1. Conferința aprobă numirea lui Carl Bildt în postul de înalt reprezentant și crează un consiliu de aplicare a păcii, format din toți participanții la conferință. De asemenea, este creat un comitet director, format din țările membre ale Grupului celor 7, Rusia, președinția Uniunii Europene, Comisia Europeană și Organizația Conferinței Islamice, prezidat de înaltul reprezentant.

2. Conferința recunoaște necesitatea adoptării unor măsuri în

vederea promovării încrederii și reconcilierii la Sarajevo, inclusiv refacerea serviciilor publice.

3. Conferința cere comunității internaționale să furnizeze un ajutor generos agențiilor umanitare și subliniază importanța unei reîntoarceri rapide a refugiaților și a eliberării prizonierilor.

4. Conferința definește prioritățile reconstrucției, respectiv stabilirea unor instituții eficiente în Bosnia, promovarea unei economii de piață și reabilitarea serviciilor de bază.

5. Conferința este de acord în privința creării unui grup de lucru asupra drepturilor omului, a unei forțe de poliție internaționale și a numirii unui avocat al poporului (ombudsman) de către OSCE.

6. Conferința hotărăște să furnizeze personal și resurse pentru sprijinirea

OSCE în sarcina sa de pregătire și desfășurare a alegerilor.

7. Conferința sprijină planul NATO și subliniază importanța coordonării civilo-militare.

8. Conferința recunoaște "importanța unei realizări reușite" a acordului din luna noiembrie, asupra Slavoniei Orientale, ca necesită desfășurarea "forțelor necesare cît de curînd posibil" și "primește favorabil decizia americană de numire a șefului administrației de tranziție", pentru perioada de 12 luni prevăzută prin acord.

9. Conferința își exprimă solidaritatea cu cererea franceză de eliberare imediată a celor doi piloți al căror avion a fost doborât la 30 august deasupra unui teritoriu controlat de sîrbii bosniaci.

## Premierul rus va participa la semnarea tratatului de pace asupra Bosniei

Moscova, 10 decembrie (Rompres) - Primul ministru Viktor Cernomîrdin va conduce delegația rusă la semnarea tratatului de pace, care urmează să pună capăt războaielor în fosta Iugoslavie, a declarat, simbătă, serviciul de presă al președintelui Rusiei, citat de Reuter.

Se așteaptă ca președintele Boris Elțin, care după un atac de cord se află în convalescență, internat într-un sanatoriu, să nu ia parte la ceremonia programată pentru 14 decembrie la Paris.

## Asociația de cooperare

### Polonia - România

Varșovia, 10 decembrie (Rompres) - Asociația "Polonia - România" și-a ales, simbătă, nouă conducere, în fruntea acesteia fiind desemnat Andrzej Wawrzynkiwicz - transmite agenția poloneză de presă PAP. Asociația, înființată în luna iulie, are drept obiectiv să dezvolte cooperarea între cele două țări și să contracareze opinia negativă pe care mulți polonezi o au față de români scrie PAP.

**NOU!**

BIO-ACTIV

# BONA

prima

**DERO LEVER**

Tradiție și Experiență Internațională

(760230)

## Situația locurilor de muncă vacante la data de 11.12.1995

Nr. crt.	Meseria	Condiții	Nr. loc
<b>MUNCITORI NECALIFICAȚI</b>			
1.	Muncitori necalificați		9
2.	Infirmieră	- concurs 19.12.1995	3
3.	Îngrijitoare	- concurs 19.12.1995	3
<b>MUNCITORI CALIFICAȚI</b>			
1.	Paznici	- concurs 21.12.1995	5
2.	Portar	- concurs 19.12.1995	1
3.	Controlori poartă	- concurs 21.12.1995	4
4.	Asistent medical		31
5.	Soră medicală		2
6.	Bucătar		2
7.	Electrician	- concurs 19.12.1995	1
8.	Electrician	- vechime 3 ani, concurs 22.12.1995	1
9.	Fochist	- concurs 19.12.1995	1
10.	Croitoreasă	- concurs 19.12.1995	1
11.	Confectioner îmbrăcăminte		60
12.	Instalator	- vechime 3 ani, concurs 22.12.1995	1
13.	Mecanic auto	- vechime 3 ani, concurs 22.12.1995	1
14.	Sudori electrici		3
15.	Factor poștal	- concurs 22.12.1995, pentru Borșa	1
<b>STUDII SUPERIOARE</b>			
1.	Economist	- concurs 19.12.1995	1
2.	Contabil	- concurs 19.12.1995	1
3.	Analist	- concurs 19.12.1995	1
4.	Lucrător comercial	- concurs 19.12.1995	1
5.	Registrator medical	- concurs 20.12.1995	3
6.	Fizician	- concurs 21.12.1995	1
7.	Jurist	- vechime 5 ani, concurs 14.12.1995	1

## În atenția șomerilor

Direcția muncii și protecției Sociale Cluj organizează cursuri de (re)calificare în următoarele meserii:

- tîmplar
  - mecanic auto
  - tînichingiu auto
  - fochist joasă presiune
  - vînzător
  - cofetar-patisier
  - zidar
  - croitor
  - confectioner îmbrăcăminte (- cu asigurarea locului de muncă).
- Informații și înscrierile la curs se fac la Biroul de formare profesională, str. Observator nr. 5 bloc OS 3.

**Notă:** INFORMAȚII privind locurile de muncă vacante se pot obține de la Oficiul forței de muncă Cluj-Napoca, str. Coșbuc nr. 2, Biroul Medierea Muncii în zilele de luni, miercuri, joi, vineri între orele 8-13.

## Guvernul Iugoslav nu are informații despre soarta piloților francezi

Londra, 10 decembrie (Rompres) - Guvernul iugoslav nu are informații despre cei doi piloți francezi dispăruți, a declarat, simbătă, Milan Milutinovici, ministru de externe al R.F. Iugoslavie (R.F.I. - Serbia și Muntenegru), citat de AFP.

"Nu cunosc soarta piloților", a declarat Milutinovici în cursul unei conferințe de presă, la sfîrșitul conferinței de la Londra asupra Bosniei.

Mai devreme, într-un interviu acordat BBC, "vicepreședintele" sîrbilor bosniaci, Nicola Koljević, afirmase că speră să obțină eventual duminică vești despre soarta piloților francezi, dispăruți în luna august.

Ministrul de externe al Franței, Herve de Charette, a lansat un ultimatum, referitor la eliberarea piloților săi.

## Victoria electorală a lui Kwasniewski a fost validată

Polonia - Victoria electorală a lui Aleksander Kwasniewski, deși validată simbătă de Curtea Supremă, are un gust amar pentru liderul ex-comunist a cărui instalare oficială în fruntea statului va avea loc la 23 decembrie.

Majoritatea celor 17 judecători, au estimat că nu există o bază legală pentru a repune la ordinea zilei rezultatul scrutinului din 19 noiembrie (51,7 la sută din voturi pentru Kwasniewski, față de 48,3

pentru președintele Lech Wałęsa. Dar cel puțin cinci judecători au votat împotriva și au cerut ca acest fapt să fie înscris în procesul verbal. Pe de altă parte, Curtea a subliniat că nu este de competența sa să judece "calitățile etice" ale persoanei ajunse în fruntea magistraturii supreme. Cu câteva ore mai înainte judecătorii estimaseră în unanimitate că Kwasniewski a încălcat legea electorală afirmînd, contrar realității, că și-a încheiat studiile superioare.

## Jirinovski, avertizat...

Moscova, 10 decembrie (Rompres) - Organul de supraveghere electorală din Rusia l-a acuzat simbătă, pe ultranaționalistul Vladimir Jirinovski de încălcare a legii prin incitarea la violență a populației la televiziunea națională, relatează agenția ITAR-TASS, preluată de Reuter.

Comisia electorală centrală l-a cerut procurorului de stat să analizeze comentariile făcute de Jirinovski în cadrul unei emisiuni, transmise la 6 decembrie și în care acesta cerea măsuri punitive contra satei cecene.

Comisia, care monitorizează campania electorală și poate să pună în alertă tribunalele în urma oricărui nereguli, l-a avertizat pe Jirinovski că ar putea să i se interzică participarea la alegerile de la 17 decembrie, dacă va ofensa din nou.

Liderul Partidului Liberal-Democrat a fost citat, afirmînd miercuri că dacă ar veni la putere va lansa napalm peste mai multe sate din Caucaz, în cazul cînd un singur soldat rîs este ucis în republica separatistă Cecenia.

Tot cu acest prilej, Jirinovski îl comparase pe președintele Elțin, aflat în convalescență într-un sanatoriu după un atac de cord, cu dictatorul sovietic Leonid Brejnev la sfîrșitul anului 1982, declarînd: "Este o marionetă. Ei îl cară înăuntru și îl scot afară".

CASA DE EDITURĂ

# Napoca

S.R.L.

Autorizată prin SC nr. 128/1991, judecătoria Cluj-Napoca, înmatriculată la Oficiul Registrului Comerțului județului Cluj, sub nr. J/12/308/1991 din 22.03.1991 cod fiscal 204489

ILIE CĂLIAN (redactor șef);  
DAN REBREANU (redactor șef adjunct);  
VALER CHIOREANU (redactor șef adjunct).

Secretar de redacție de serviciu: Nicolae VEREȘ

REDACȚIA: Cluj-Napoca, str. Napoca 16  
Telefoane: Publicitate: tel-fax: 197.304; Contabilitate: 197.307  
Secretariat-redactor șef, redactori șefi adjuncți, : 191.681; fax: 192.828;  
Secretariat de redacție: 197.418; Redactori: 197.490, 192.127 și 197.507  
TIPARUL EXECUTAT LA S.C. "George Barițiu"  
tel. 432502; fax: 432501.