

TRANSILVANIA

REVISTA ASOCIAȚIUNII PENTRU LITERATURA
ROMÂNĂ ȘI CULTURA POPORULUI ROMÂN.

APARE ODATĂ PE LUNĂ, SUB ÎNGRIJIREA SECȚIILOR ȘTIINȚIFICE-LITERARE ALE
ASOCIAȚIUNII.

An. XLVI.

Iulie v. 1915.

Nr. 1—6.

REDACTOR INTERIMAL: A. BĂRSEANU.

COMITETUL DE REDACȚIE: DR. SILVIU DRAGOMIR, IOAN I. LĂPĂDATU
ȘI VICTOR STANCIU.

CUPRINSUL.

R.:	Sesiunea generală a Academiei Române	1—12
Victor Motogna:	Contribuții la istoria Românilor din Valea Rodnei	13—32
Axente Banciu:	Material pentru studiarea dialectelor limbii române. Particularitățile graiului din Săliște (com. Sibiu. — Urmare)	33—60
I. Marțian:	Contribuiri la toponimia Ardealului	60—64
Victor Stanciu:	Războiul și Geografia	55—71
Dr. Ion Mateiu:	Organizarea corpului didactic primar	71—75
Cronică:	Mormântul dela Mircești. † Dr. At. M. Marienescu și Silvestru Moldovan. Dr. Ioan Lupaș la Academie. — Cronică școlară: Școala în vremea războiului. Sinoadele episcopale și chestiunea școlară. Jertfele școlii românești pentru patrie. Seminarile noastre și războiul. Lucrările Secției școlare. Învățătorii în administrație. Elevii și războiul. Anul școlar 1915—16. O aniversară națională. † Profesorul Vasile Micula. Anuarele școlii noastre. Cuprinsul diferitelor anuare. — Din viața Asociațiunii: Adunarea generală a Asociațiunii. Despărțăminte. Agenturi. Taxe încassate dela despărțăminte. Școala civilă de fete. Bursele V. Stroescu. Daruri pentru biblioteca Asociațiunii. Muzeul Asociațiunii. Contribuiri pentru Muzeu. Cărți dăruite din partea Asoc. Cărți distribuite gratuit soldaților răniți și bolnavi. Subscripții de războiu din partea Asoc. Institutul «Albina» pentru Asoc. Personale. — Bibliografie: Dr. Ioan Lupaș: Barișiu György, az erdélyi román hirlapirodalom megalapítója etc.; Dr. I. Bălan: Limba cărților bisericești; Dr. I. U. Iarník: O zi în lazaret, trad., și Sezători românești pe Muntele Sion din Praga	75—95
	Apel către familiile membrilor Asoc. căzuți pe câmpul de luptă	96

Redacția și Administrația: Asociațiunea, Sibiu (Nagyszeben).

Extras din Statutele Asociațiunii.

§ 2. Scopul Asociațiunii este: înaintarea culturii poporului român și anume: prin inițiere de studii și scrutări și editare de publicațiuni literare, științifice și artistice; înființare de biblioteci populare, muzee și alte colecțiuni; acordare de premii și stipendii pentru diferitele specialități de știință, artă și industrie; expoziții, producții și conferențe publice; înființare eventual ajutorare de școli și internate; organizare de secțiuni științifice și designare de referenți literari în aceste secțiuni; și în fine prin orice alte întreprinderi legale, cari vor putea contribui la prosperarea literaturii și culturii atât spirituale cât și economice a Românilor din patrie.

§ 8. Membri Asociațiunii sunt: fondatori, pe viață, ordinari, ajutători, corespondenți și onorari.

§ 9. 1. Membru fondator al Asociațiunii este, care plătește deodată cel puțin o sumă de 200 fl. (400 Cor.) 2. Membru pe viață, care plătește odată pentru totdeauna 100 fl. (200 Cor.) 3. Membru ordinar, care plătește o taxă anuală de 5 fl. (10 Cor.) 4. Membru ajutător, care plătește o taxă anuală de cel puțin 1 fl. (2 Cor.)

§ 12. Drepturile și datorințele membrilor fondatori, pe viață și ordinari sunt, ca ei să conlucre din toate puterile pentru înaintarea scopului societății, au drept în adunările generale a face propuneri în acest sens; au drept de inițiativă și vot decisiv în adunările generale; iar organul Asociațiunii îl primesc gratuit.

Membri ajutători au vot numai în adunările despărțămintelor.

§ 36. Membri Asociațiunii cu privire la deosebitele ținuturi se grupează în despărțăminte, în fruntea cărora va fi un comitet, iar în fruntea comunelor din despărțăminte, câte o agentură.

§ 37. Chemarea despărțămintelor este a conlucre la ajungerea scopului Asociațiunii, intrând în mai deaproape atingere cu poporul și răspândind la acesta învățătura în toate direcțiunile:

a) prin colecțiuni de produse literare folositoare de tot felul; b) prin stăruința, ca pe lângă școalele populare să se înființeze și susțină școale de pomărit și vierit, de grădini și alte economii de model etc. în măsura mijloacelor disponibile; c) prin disertațiuni populare și învățături despre economie, industrie și comerț; d) prin îngrijirea ca să se îndemne poporul a îmbrățișa deosebitele ramuri de industrie și comerț; e) prin îndemnarea poporului la înființarea de însoțiri folositoare pentru membri lor, provăzute cu statute speciale, cari se vor înainta la autoritățile competente pentru aprobare.

§ 38. Numărul și întinderea despărț. se statorește de comitetul central.

§ 39. Membru al unui atare despărț. este fiecare membru fondator, pe viață, ordinar, ajutător și onorar al Asociațiunii, cu domiciliul pe teritoriul despărțământului.

§ 40. Despărțămintele își îndeplinesc afacerile prin adunările cercuale (§ 41—42), prin comitetele cercuale (§ 43—45), și prin agenturile comunale (§ 46—47).

Fiind ele numai părți integrante ale Asociațiunii (§ 15) se înțelege de sine, că toate acțiunile lor trebuie să fie controlate și aprobate de comitetul central, că avere proprie nu pot avea, ci tot ce intră la cassa lor, au să transpună la cassa centrală.

Pentru trebuințele despărțămintelor însă, la propunerea adunării cercuale (§ 42 p. 6), se vor asemna din partea comitetului central 20% din sumele încasate prin ele pe seama Asociațiunii în fiecare an sub orice titlu, afară de taxele încasate dela membri fondatori și pe viață, cari în sensul § 7 au să intre întregi la fond.

Economiile fiecărui an rămân la fondul Asociațiunii și nu se mai pot pune pentru alt an la dispozițiunea despărțământului.

Manuscrisele să se trimită la adresa: Redacția revistei „Transilvania“, Sibiu (Nagyszeben), Strada Șaguna Nr. 6.

Transilvania

An. XLVI.

Iulie v. 1915.

Nr. 1—6.

Sesiunea generală a Academiei Române.

«Academia Română», cea mai înaltă instituțiune culturală a întreg neamului nostru, și-a ținut sesiunea generală din anul acesta în zilele de 1—30 Maiu v.

În această sesiune mai întâiu s'a dat din nou expresiune, prin rostul președintelui, d-l Dr. C. I. Istrati, și în raportul secretarului general, durerii nemărginite a Academiei pentru pierderea înaltului ei Protector, a răposatului Rege Carol I al României, care în cursul întregii sale domnii de peste 48 ani n'a pregetat nici când a o sprijini cu sfatul său înțelept și cu dărnicia sa, aducându-și aminte de dânsa chiar și în clipele din urmă ale vieții sale. S'a adus apoi prinusul de recunoștință cuvenit fostului secretar general Dimitrie A. Sturdza, mutat din viață în ziua de 8 Octomvrie v. 1914, carele cu un devotament neîntrecut și-a închinat o parte însemnată din îndelungata și neobosita sa activitate consolidării Academiei și promovării înalțelor ei scopuri. Totodată s'au comemorat și ceilalți membri ai acestei instituții, români și străini, trecuți din viață în cursul anului expirat, între cari au fost și mult regretații Dr. Atanasie M. Marienescu și Ioan Mihályi.

După aceste acte de pietate, privitoare la trecutul nemijlocit, Academia a pășit la lucrările sesiunii, dându-se seamă, prin diferite rapoarte, de activitatea literară și științifică desfășurată în cursul anului trecut, de starea colecțiunilor și de mersul instituțiilor susținute din venitele diferitelor fundațiuni, încredințate Academiei spre administrare, de situațiunea averii Academiei, de publicațiile sale și de lucrările înaintate la concursese pentru premii, — și totodată luându-se hotărârile de lipsă pentru viitor.

Cel dintâiu pas făcut de Academie în ședința de inaugurare a sesiunii, după deschiderea ședinței și după ascultarea raportului secretarului general interimal, a fost proclamarea de Protector și Președinte de onoare al ei a *Maj. Sale Regelui Ferdinand I*, și a soției Sale, *Regina Maria*, ca Membru de onoare.

Cu bucurie s'a luat, mai departe, act de împărtășirea, că nepoatele de fiică ale nemuritorului poet *Vasile Alecsandri*, proprietarele moșiei Mircești, au dăruit Academiei casa, în care a locuit marele poet, împreună cu curtea și grădina, în care se află mormântul lui. Casa, în care de prezent locuiește văduva poetului, d-na Paulina V. Alecsandri, va servi în viitor ca loc de păstrare a obiectelor rămase dela marele poet și dela contimporanii mai apropiați persoanei sale, cu cari a lucrat împreună pentru înălțarea țării sale și a neamului românesc, iar deasupra mormântului se va ridica un mausoleu în forma unei biserici din timpul lui Ștefan cel Mare, vrednic loc de odihnă pentru acela, care va fi totdeauna o glorie a neamului nostru. — Amintim aici, că pentru ridicarea unui monument al marelui poet Academia a adunat prin subscripție publică un fond de peste 100,000 Lei.

Colecțiunile Academiei sunt în continuă creștere și folosința lor din partea publicului doritor de știință încă crește din an în an. *Biblioteca și colecțiunea de manuscrise și documente* s'au sporit așa de mult prin dăruiri și cumpărări, încât nu mai pot încăpea în localitățile actuale și astfel se simte tot mai mult lipsa unui nou local, în care să fie adăpostite pentru viitor. S'au și luat dispozițiile de lipsă pentru ridicarea unei nouă clădiri a bibliotecii, pe seama căreia s'a destinat suma însemnată de 3 milioane Lei; s'au și făcut planurile de clădire, dar lucrarea a trebuit amânată în urma evenimentelor răsboinice din anii din urmă.

Tot astfel s'a dezvoltat *cabinetul numismatic* al Academiei, cuprinzând de prezent aproape 16,000 piese, la determinarea și clasarea cărora a contribuit în mare parte compatriotul nostru, d-l ajutor-numismat C. Moisil. Ca membru-conservator al acestui cabinet, în locul meritatului și adânc regretatului D. A. Sturdza, care îl întemeiase, s'a ales în cursul sesiunii eruditul membru, d-l M. C. Sutz.

Dintre *publicațiile Academiei*, apărute în cursul anului trecut, relevăm Memoriile celor trei secțiuni: literară, istorică și științifică, între care aflăm: diferitele comunicări istorice ale neobositului cercetător N. Iorga, comunicările de cuprins istoric și arheologic ale dlui V. Pârvan, și, ca să ne mărginim numai la lucrările, ai căror autori sunt de origine dela noi, studiile: „Molitvelnicul lui Dosofteiu» de răposatul D. Pușchilă, «Insemnări autografe, scrise într'o carte veche de Dosofteiu, Mitropolitul Moldovei» de I. Bianu, «Din influențele politice europene asupra istoriei noastre (Moise Vodă, 1529 Martie — 1530 August)» de profesorul universitar I. Ursu, «Studii asupra combaterii holerei» și «Cercetări nouă asupra pelagrei» de profesorul Dr. V. Babeș, «Contribuțiune la Flora României» de Iuliu Prodan, profesor în Zombor.

Dintre *discursurile de recepțiune* ale membrilor Academiei, ținute în sesiunea trecută, s'au tipărit: «Din vieța și activitatea lui Spiru Haret» de membrul G. Țițeica; cu răspuns de St. C. Hepites, și «In memoriam Constantini Erbiceanu» de V. Pârvan, cu răspuns de N. Iorga.

Ca *publicațiuni separate*, au apărut lucrările: «Grigore M. Buiucliu (1840—1912)» de I. Bianu; «I. Calinderu: Cuvântări ținute la serbările de fine de an ale institutului Ioan Otteteleșanu dela Măgurele (Ilfov), urmate de cuvântările rostite la înmormântarea răposatului I. Kalinderu și de acte privitoare la institut» de St. C. Hepites; apoi, între *publicațiile Secțiunii literare*, din colecția «Din vieța poporului român» volumele: «Cromatică poporului român» de T. Pamfile și M. Lupescu; «Diavolul — învrăjbitor al lumii, după credințele poporului român» de T. Pamfile; «Cerul și podoabele lui după credințele poporului român» tot de T. Pamfile; «Credinți și superstiții ale poporului român» de Artur Gorovei; mai departe: studiul «Două manuscrise vechi românești» de profesorul năsăudean Dr. N. Drăgan. — Traducerea lui Herodot, începută în anul 1880, s'a întrerupt prin moartea traducătorului D. I. Ghica, iar traducerea lui Titu Liviu, făcută de profesorii Nicodim Locusteanu și I. S. Petrescu, continuătorii răposatului N. Barbu, este aproape de încheiere. În pregătire din partea Secției literare sunt: O ediție completă a Scrierilor lui V. Alecsandri, ce va avea să fie gata pentru anul 1921, când se împlinește un veac dela nașterea

marelui poet, și «Ornamentica din vechile manuscrise românești», din care până acum s'au făcut numai niște probe.

Sub îngrijirea *Secțiunii istorice* au apărut: «Buletinul Secțiunii istorice (Bulletin de la Section historique)», redactat de N. Iorga, în care se cuprind traduceri și rezumate în limbile franceză și germană de pe comunicările istorice, făcute în ședințele Academiei, și lucrările: «Domniile române sub Regulamentul Organic până la 1848» de I. C. Filitti (lucrare premiată), și «Românii și Rutenii din Bucovina» de profesorul bucovinean I. Nistor. Sub tipar este culegerea «Documente din Câmpulungul moldovenesc, cuprinzând epoca dela 1585 până la începutul sec. XIX-lea» de membrul activ T. V. Stefanelli. — Iar sub îngrijirea *Secțiunii științifice*: «Buletinul Secțiunii», redactat de St. C. Hepites și menit cu deosebire pentru informarea lumii științifice străine; totodată s'a revidat și s'a pregătit spre executare «Harta geologică a județului Mehedinți» de profesorul G. Munteanu-Murgoci, de asemenea premiată.

Din *publicațiile «Fondului Adamachi»* amintim lucrarea: «Cercetări originale despre pelagra în România» de Dr. A. Babeș și Dr. V. Bușilă (premiată), iar din ale «*Fondului Principesa Alina Știrbei*»: «Note și extracte privitoare la istoria orientului creștin» de N. Iorga, și «Creșterea în familie» de ardeleanul Victor Lazăr, de asemenea premiată.

Din *colecția de documente istorice «Hurmuzaki»* au apărut: vol. XIV: «Documente grecești privitoare la istoria Românilor», publicate de N. Iorga, și vol. XVIII: «Corespondența diplomatică și rapoarte consulare franceze (1847—1851), cu un apendice, conținând documente dela 1595—1821».

Lucrarea «*Dicționarului limbii române*», care înaintă într'un mod așa de îmbucurător sub conducerea d-lui profesor universitar și membru al Academiei Dr. Sextil Pușcariu, a fost întreprinsă deocamdată, în urma chemării sub arme a d-lui Pușcariu.

Vedem, așa-dară, că activitatea literară și științifică a Academiei e cât se poate de îmbucurătoare și justifică pe deplin titlul ei de prima instituție culturală românească.

În cursul sesiunii încă s'au făcut câteva *comunicări literare și științifice* de interes, între care a fost și împărtășirea părintelui Dr. I. Lupaș, membru corespondent al Academiei, despre

«Episcopul Vasile Moga și profesorul George Lazăr», făcută în ședința din 27 Maiu.

Dintre *lucrările înaintate la concursurile pentru premii*, au fost premiate următoarele: «Statui-sonete» de M. Codreanu, cu premiul «Năsturel» de 4000 Lei; «Cari industriei casnice țărănești ale Românilor s'ar putea încuraja și perfecționa, și prin ce mijloace?» de învățătorul Pant. Diaconescu, cu premiul Neuschotz de 1000 Lei; «Sufixe de formarea cuvintelor în limba românească» de Dr. G. Pascu, cu premiul «Năsturel» de 5000 Lei; volumul de romane «Biserița din Răzoare» de G. Galaction, cu premiul Eliade-Rădulescu de 5000 Lei; studiul «Problemele noastre social-agrar» de tânărul ardelean Dr. Mihail Șerban, cu premiul «Demostene Constantinide» de 4000 Lei; iar premiul divizibil «Adamachi» de 5000 Lei s'a distribuit lucrărilor: «Amintirile unui fost holeric. Din însemnările unui voluntar în campanie» de Const. Gane; «Povestea trăsnetului» și «Povești de Crăciun» de I. Dragoslav, și «Zile senine», «Icoane dela țară» și «Insăilări» de M. Lungeanu.

Pentru viitor s'a decis *a se pune la concurs* următoarele subiecte: 1. Pentru premiul «San Marin» de 2000 Lei din 1918, subiectul: «Categoriile economice și dezvoltarea lor în istoria comerțului român»; 2. Pentru premiul «Adamachi» de 5000 Lei din 1920: «Ediția românească a Memoriilor Regelui Carol, cu adnotările istorice și o prefață, cuprinzând în linii generale istoria domniei Sale»; 3. Pentru premiul «Eliade Rădulescu» din 1920: «Mișcarea revoluționară din 1821 în Principatele române»; 4. Pentru premiul «Năsturel» de 5000 Lei din 1920: «Valoarea alimentară a porumbului»; 5. Pentru premiul «General Ioan Carp și Maria Carp» de 7000 Lei din 1918: «Până unde și în ce direcțiune este folositor a se împinge militarismul și militarizarea în națiune și întru cât oștirea poate fi Școala națiunii?»

În *locurile vacante de membri* activi ai Secțiunii istorice rămase în urma trecerii din viață a regretaților A. D. Sturdza și Dr. At. M. Marienescu, s'au ales d-nii: *S. Mehedinți*, profesor universitar în București, redactorul actual al «Convorbirilor Literare», cunoscut prin lucrările sale din domeniul Geografiei și Antropogeografiei, și profesorul bucovinean *I. Nistor*, autorul câtorva lucrări istorice de o valoare deosebită. Ca membri corespondenți ai aceleiași Secțiuni au fost aleși d-nii: *P. Negu-*

I. C. Filitti și *N. Docan*, iar ca membru corespondent în Secția literară, harnicul folklorist *Artur Gorovei*.

Postul însemnat de *Secretar general*, ocupat cu atâta vrednicie în curs de trei decenii de răposatul D. A. Sturdza, s'a încredințat pe timp de 7 ani veteranului scriitor și fost redactor și întemeietor al «Convorbirilor Literare», d-lui *Iacob Negruzzi*, fost mai înainte președinte al Academiei.

De o importanță deosebită a fost *ședința solemnă* din 29 Maiu v., în care s'a proclamat rezultatul premiilor acordate de Academie, ședință prezidată de noul Protector și Președinte de onoare al Academiei, *Maj. Sa Regele Ferdinand I*, și la care au binevoit a asista și *Maj. Sa Regina Maria* împreună cu *Alteța Sa Regală Principele moștenitor Carol*.

Majestățile lor au fost salutate din partea președintelui Academiei *Dr. C. I. Istrati* cu următoarele cuvinte:

«*Sire,*
Doamnă,

Fiți bineveniți în mijlocul nostru!

Facă-se, ca această zi, în care pentru întâiaș dată, al doilea nostru Rege, cu *Augusta* sa soție, trece pragul întâiului așezământ de cultură a neamului, să fie crestată pe răbojul timpului și al faptelor românești, ca începutul unei nouă ere de înaintare și lumină.

Născutu-s'a această Academie sub fericita și la începutul îndelungatei domnii a marelui Rege, sub care ajuns-a ea, cu încetul, dar necurmat și fără meteahnă, la starea sa de față.

Primul Rege, neuitatul nostru întâiu Protector și Președinte de onoare, pus-a adesea umărul, cu aleasă pornire sufletească și cu îndelungată și largă dărnicie, pentru ca ceace se născuse odată cu începutul Domniei Lui, să fie în lumină vie, când va închide El ochii.

Așa s'a și întâmplat, fie-i țărâna ușoară!

Astăzi, Majestatea Voastră, urmașul Său, crescut în aceleași sănătoase idei de muncă, de cinste, de regulă în îndeplinirea datoriei, de înălțare prin cultură și de ridicare a poporului pe toate căile, astăzi, când cu fericire avem pe Majestatea Voastră ca Președinte de onoare și ca Membru Protector, suntem convinși, că opera bătrânului și marelui Rege va fi ajutată de

puteri mai tinere și că Academia va căpăta hotărîta ei așezare și vază sub domnia Majestății Voastre.

Instituțiunea noastră, din prima zi a sesiunii sale generale, a ținut să înceapă lucrările ei, aclamând *ca ai săi* pe Majestățile Voastre.

Astăzi, când se răsplătește de ea munca celorce fac parte din mănunchiul dela care așteptăm să se reverse fală asupra neamului, Majestățile Voastre ați găsit cu cale, și foarte nimerit ați cugetat, a ne face cinstea de a lua parte la această solemnă ședință.

Nu iau aceasta ca o întâmplare, ci văd în faptul ei, din contră, o arătare pentru viitor a legăturilor, tot mai strânse, dintre Academie în rostul ei cel mai ales de îndrumătoare a muncii intelectuale dela noi, și caldul interes, pe care Majestățile Voastre-l purtați acestei ramuri a activității noastre naționale.

Prin litere și științe, prin cultivarea adevărului și iubirea frumosului, prin pătrunderea neconținută a necunoscutului și prin făurirea de nouă izvoare de fericire — de orice fel — omenirii, căutăm și noi, în mod modest încă, de sigur, dar hotărît, să înțrăm în falanga acelora, cari fac ca lumea să meargă tot înainte.

Academie Națională?! Da, dar în înțelesul de a căută, ca neamul nostru să se ridice cât mai mult, nu numai pentru el, dar și pentru omenirea din care face parte.

Adevărata civilizațiune nici nu poate face deosebire între aceste două activități și directive.

A lucra numai pentru una și împotriva celeilalte e a nu cunoaște nici firea lucrurilor omenești, nici rostul popoarelor ce alcătuiesc omenirea.

Sire,

Un neam întreg Vă privește și urmează cu încredere; inimile tuturor bat împreună și din gândul și fapta comună, a neamului și a conducătorilor de tot felul, în fruntea cărora se află Majestatea Voastră, va izvorî, nădăjduim, o epocă nouă, spre cinstea și mărirea Dinastiei și fericirea României.

Academia, prima noastră instituțiune culturală, a sămănat și ea de mult semințe, cari au încolțit sub marele Rege și ale căror roade le va culege Majestatea Voastră.

Înainte dar, Sire, pe terenul cultural, căci pe această cale se ridică omul, se întărește familia, se înalță neamul și se face vieața mai plăcută și mult mai rodnică, prin munca cât mai împărtășită de toți laolaltă.

Munca numai în astfel de condițiuni încetează de a fi o obidă și devine o fericire!

Înainte dar prin cultură, căci numai ea oțelește cu adevărat caracterele, întărește credințele, duce la sacrificii, până la propria moarte, sălășluită cu voie bună pentru neam și adevăr, și ajunge a constitui astfel adevărata putere a popoarelor în primejdia și vâltoarea luptelor de tot felul.

Doamnă,

Majestatea Voastră sunteți a doua noastră membru de onoare. Inzestrată cu adevărate însușiri artistice, iubind frumosul și adevărul, înțelegând rostul vremurilor și datoria Coroanei, ce acopere frumoasa Voastră frunte, ați căutat a produce opere de artă; ați scris, pentru copii, cum ați avut bunătatea a mi-o spune, ceea ce Vă înalță și cinstește și mai mult încă; nu pregetați a încuraja prin toate mijloacele artele și pe artiști, și la nevoie, învingând teama molimei ucigătoare, ați îmbrăcat haina de sacrificiu, pentru căutarea nenorociților atinși de holeră.

Țara, Bună Regină, V'a urmat și V'a admirat.

Ați dat necontentit dovezi de înțelepciune și de iubire a artelor frumoase și utile.

Cei vechi, bătrânii omenirii, — și știeau ei ceea ce făceau, — au luat chipul frumos al unei femei și din el au creat pe Minerva, Zeița înțelepciunii și a artelor frumoase și utile.

Fiți, mărită Regină, Minerva noastră!

Fie, ca inima Majestății Voastre să bată cât mai mult, cât mai tare și cât mai cald, alături cu aceea a femeii române, așa de bine înzestrată de Dumnezeu, după zilele de îngrijorare, în ziua mare și atât de așteptată a fericirii neamului.

Ca atâtea femei de ale noastre, de pe vremuri: ca Elena cea înțeleaptă și învățată a marelui voevod Mateiu Basarab, sora lui Udriște Năsturel, fiți sfetnica luminată și cumpănită a ilustrului vostru soț, fiți zâna, care să urzească fericirea zilei de mâne a neamului îndurerat și atât de dornic de zile bune și înălțătoare.

Academia Română, urând Dinastiei întregi sănătate și fericire, Vă primește astăzi cu brațele deschise, plină de respect, de iubire și încredere!

Să trăiți!»

La aceste cuvinte de bineventare omagială, *Maj. Sa Regele* a binevoit a răspunde prin următoarea cuvântare:

**„Domnule Președinte,
Scumpi Colegi,**

A trecut câțva timp, de când n'am mai călcat pragul acestui așezământ de înaltă cultură; am primit deci cu o adevărată plăcere invitația D-voastre, de a lua parte la ședința de astăzi și de a prezidă la distribuirea premiilor, prin care se răsplătește munca și talentul.

Luând locul de onoare ocupat un lung șir de ani de Augustul meu predecesor, vă mărturisesc, că două sentimente opuse luptă în mine. Cu jale mă gândesc la cei, a căror trecere într'o lume mai fericită a lăsat goluri dureroase în rândurile acestei societăți de învățați, și cari cu inima lor caldă și patriotică închinaseră o mare parte a muncii lor Academiei Române, contribuind astfel cu mult în a-i face un nume de onoare printre societățile științifice.

Cu cuvinte calde ați reamintit, Domnule Președinte, pe marele Rege, care fusese sufletul acestei instituții culturale, și care, ca protector marinimos, luase parte activă la lucrările ei, cu graiul și cu pana. Să-mi fie îngăduit Mie, succesorul Lui, de a-mi opri pentru o clipă gândul în fața unui alt fiu al țării, care, ca om de Stat, fusese unsuflet înțelept și un prieten credincios al Marelui Rege.

*În activitatea sa politică, el a avut drept deviză: **Salus reipublicae suprema lex.** În lunga lui ședere pe pământ el a fost călăuzit de adâncă convingere, că adevărata valoare a vieții stă în muncă încordată și că numai acela, care pune cunoștințele și puterile sale în serviciul obștesc, merită cinstea oamenilor.*

Pentru dânsul cea mai mare satisfacție eră de a munci și produce cu suflet înalt, cu inimă curată și cu conștiința nepătată.

Mie, Regelui său, să-mi fie permis să profit de acest prim prilej, pentru a închină aceste cuvinte de recunoștință vechiului

și credinciosului prieten, Dimitrie A. Sturdza, care a fost atât timp Secretarul general al Academiei.

Sunt convins, că tâlmăcesc prin aceasta și sentimentele onorațiilor mei colegi.

Dar nu este momentul de a plânge pe acei cari nu mai sunt. Munca lor, activitatea și firea lor, să ne fie nouă, generației de astăzi și celei de mâne, un imbold pentru o muncă și o activitate nouă și rodnică.

Cu mare bucurie și plin de nădejde, Mă găsesc pentru întâia dată în mijlocul D-voastre ca Protector și Președinte de onoare și vă aduc cu acest prilej mulțumirile Mele călduroase pentru demnitatea ce Mi-ați oferit.

În aceste zile de grele griji și de uriașă răspundere, am simțit o adâncă mângăiere sufletească. aflând că sesiunea anuală de estimp a fost inaugurată prin proclamarea Mea ca Protector și Președinte de onoare, și că printr'o hotărîre cu totul gingașă, ați primit pe Regina, prea iubită Mea soție, printre Membrii de onoare. Mândră de această nouă demnitate, Ea asistă azi pentru prima oară, de drept, la ședința acestui învățat corp și vă aduce prin Mine, vouă, noilor ei colegi, adânc simțita Sa recunoștință.

De netăgăduit, că una din cele mai înalte podoabe ale femeii este cultul frumosului: el înalță sufletul și purifică mintea. Blagoslovită este ființa care a primit dela natură darul de a tâlmăci altora concepția frumosului, prin pensulă sau prin pană.

Poeta pe Tronul țării, pe care cu fală Academia o numără printre membrii ei de onoare, Regina Carmen Sylva, a călăuzit pe nepoată, cu dragostea unei mame, pe potecile înflorite ale gândului poetic și ale frumosului și a îndemnat-O să dea la lumină ceea ce de mult luase formă în sufletul și în mintea soției Mele.

Ultimul imbold însă, de a picta și cu pana I l-a dat dragostea care-I umple inima de frumusețile scumpei noastre țări.

Ea a înțeles farmecul iernii, când giulgiul tainic al zăpezii acopere munții și șesurile noastre. Ea s'a înveselit cu natura întreagă, când primăvara îmbracă câmpiile noastre cu haina lor cea înflorită de mireasă.

Apusul de soare al serilor de vară, când scaldă holdele cu razele lui aurii, face să vibreze și în inima Ei acorduri calde.

Pacea toamnei, când cel de Sus revarsă purpura pe frunzele codrului, li vorbește de dor împlinit și de liniște sufletească.

Mai sunt și cântecele noastre populare, mai este sufletul sănătos și plin de viață ce-l găsim în poezia și filozofia poporului nostru, cari au împins-O să înlocuiască pensula cu pana, și de aceea am salutat cu atâta plăcere numirea Reginei ca Membru onorar al Academiei.

În anul 1890, când am fost primit în sânul Academiei, bătrânul Kogălniceanu, atunci Președintele ei, Mi-a adresat următoarele cuvinte:

«Noi, bătrânii, ne ducem, dar salutăm pe junele Principe, ale cărui forțe ne vor întineri în restul zilelor noastre și vor îmbărbăta la muncă pe cei cari rămân în urma noastră».

Eu unul n'am uitat cuvintele acestui mare om de Stat și de litere, și dacă interesul viu și necurmat, ce-l port și voiu purtă mereu acestui institut de înaltă cultură, poate contribui a vă îndemna la o activitate neconținută și o muncă încordată, uș salută cu mare mulțumire, dacă tinerele elemente, cari închină forțele lor studiului științific, ar deveni demnii urmași ai generațiilor cari au pus temelii Academiei și au clădit o, până a ajuns locașul frumos, sub al cărui acoperiș se întrunesc bărbații de știință din toate colțurile, unde răsună frumoasa și mult duioasa limbă românească.

Să lucrăm deci neconținut cu gând curat pentru dezvoltarea tot mai largă a culturii neamului; să nu cruțăm nici timp, nici muncă pentru a cunoaște cât mai amănunțit istoria lui — călăuză neprețuită pentru a ne cunoaște pe noi înșine, — să cultivăm, să păstrăm cu sfințenie și gelozie limba noastră, să ne îndeletnicim a-i da în scrierile noastre și în vorbire chipul cel mai curat; să ne ferim de străinisme, în locul cărora vom găsi în bogata comoară a limbii vorbe românești.

Lucrând astfel, nu numai că vom face operă culturală, dar vom îndeplini și un act de mare patriotism.

Academia are frumoasa menire de a da pilda cea bună în această privință.

Dar și știința adevărată, știința, de care Confucius spuneă într'una din maximele lui, că nu cunoaște hotare, știința care n'are etate și nici numără anii, căci trăiește fără sfârșit, găsi-va,

sunt sigur, și în viitor, ca și până acuma, limanul ei sfânt, sub aripele materne ale Academiei.

Una din cele mai dulci urări, pe cari o fac, este aceea, ca instituția noastră să propășească mereu și pe câmpul acesta atât de întins, ajungând astfel un adevărat focar științific, care să răspândească razele sale binefăcătoare și mai departe peste hotarele noastre.

Ca fiecare om, ca fiecare popor, așa și fiecare instituție trebuie să aibă un ideal înaintea ochilor și a minții

Știu bine, că idealul, când este vorba de știință, rămâne totdeauna o dorință, dar, prin muncă încordată, vom putea totuș ajunge până la un înalt grad de perfecțiune; și mi se pare, că tocmai faptul că nouăle invențiuni și descoperiri ne deschid nouă orizonturi, arătându-ne căi nouă de cercetare, fac ca știința să fie atât de atrăgătoare, împingându-ne mereu înainte, nelăsându-ne să ne oprim la jumătatea drumului.

Publicațiunile Academiei, pe cari le urmăresc cu mult și viu interes, și din cari un număr important are o valoare reală, îmi sunt cea mai sigură cheazășie, că ne găsim pe o cale bună și că bunavoința nu lipsește; totuș nu vă zic astăzi ca Propertius: «*In magnis et voluisse sat est*»; căci cine urmează această maximă a prietenului lui Ovidiu, se oprește pe drum; și noi nu voim acest lucru.

Deci, mereu înainte în opera noastră, și atuncia rodul muncii nu va întârziă să se arate într'o lumină strălucitoare! Sprijinul Meu vă este asigurat.

Încă odată vă mulțumesc, scumpi Colegi, pentru primirea călduroasă ce Ne-ați făcut, Reginei și Mie, și felicit din inimă pe noii premiați, sfătuindu-i să nu se odihnească pe laurii culeși, ci din contră, să considere succesul câștigat, ca un puternic îndemn pentru o nouă activitate tot mai rodnică. **R.**

Contribuții la istoria Românilor din Valea Rodnei.

De Victor Motogna.

Cursul de sus al Someșului Mare, începând dela izvoare până la satul Mocod, unde acest râu părăsește teritorul comitatului Bistrița-Năsăud, a purtat din timpuri străvechi numirea de: Valea Rodnei («Vallis Rodnensis», «Radna völgye» — în documentele ungurești).

Dela ivirea celor dintâi documente istorice, cari vorbesc despre acest ținut, aici se adeverește aflarea unei viguroase populațiuni românești, care din cele mai vechi timpuri alcătuia un teritor autonom: «*districtus Rodnensis*», «*districtus vallis Rodnensis*» sau «*vidic*». Românii din Valea Rodnei au format miezul regimentului al II-lea de graniță, care în bătălii număroase, aproape un veac întreg, a dat probe strălucite despre minunatele însușiri războinice ale neamului nostru.

Astfel trecutul acestei văi ni se prezintă bogat în evenimente, ce vor avea să ocupe loc de frunte într'o viitoare istorie complexă a dezvoltării poporului românesc de pretutindeni.

Acest trecut însă pân'acum a fost cercetat foarte puțin, și cu o anumită tendință, aproape numai de către istoricii sași ai Bistriței, care a stăpânit Valea Rodnei vre-o 300 ani, — cu toate că izvoarele au fost publicate în cea mai mare parte.¹

Aici ne-am propus, să schițăm trecutul acestei văi din cele mai vechi timpuri până în sec. XV, stăruind mai mult asupra întrebării despre anexarea ținutului Rodnei la Bistrița, făcută de regele Matia la 1475.

Valea Rodnei din cele mai vechi timpuri până în jumătatea a doua a sec. XV.

Valea Someșului Mare nici chiar în timpurile preistorice n'a fost lipsită de așezăminte omenești. Bogata faună de pești

¹ Anume în colecțiunile: Zimmermann-Werner: «*Urkundenbuch zur Geschichte der Deutschen in Siebenbürgen*»; Dr. Albert Berger: «*Regesten aus dem alten Bistritzer Archive* (Programm des evangelischen Oberгимnasium zu Bistritz. Anii 1893, 1894 și 1895)»; N. Iorga: «*Documente Românești din Archivele Bistriței* (2 v.)» ș. a.

din apele acestui râu a trebuit să fie o puternică atracție pentru locuitorii Daciei din vârsta de piatră cioplită (neolitică), ale cărei urme s'au aflat pe lângă întreg cursul, începând dela Dej, unde Someșul Mare se împreună cu Someșul Mic, până în sus la izvoare. Știința preistorică pân'acum n'a izbutit să constate rassa de oameni, căreia i-a aparținut populația Daciei din vârsta neolitică, nici timpul, când a fost aceea înlocuită cu alta de o cultură superioară, proprie vârstei de bronz.

Instrumente și podoabe de bronz de asemenea s'au găsit în părțile acestea.

Lângă satul Rebrîșoara s'au aflat: 1 sabie, 1 lance și 6 topoare.¹ Nu departe de aici, în apropierea satului Lușca, s'au aflat 34 monete barbare, cari pe o față au un chip de zeu, iar pe cealaltă un cal.²

Monete de felul acesta s'au găsit multe și'n alte părți ale Daciei. S'a constatat, că sunt făcute după modelul tetradrachmelor macedonene.

Aceste urme ale culturii de bronz aparțin fără'ndoială aceluși neam de viță tracică, care locuiea părțile Ardealului în timpul, când se face cea dintâi palidă amintire despre relațiunile geografice și etnografice ale pământului locuit azi de Români.

Eră neamul Agathirșilor, despre cari ne spune Herodot, că, scutiți în cetatea muntoasă a Transilvaniei, cultivau vița de vie și albinăritul, strângând din nisipul râurilor aurul, cu care se împodobiau bucuros.³ Munții Rodnei au dat în vechime aur mult, așa, că apele Someșului Mare lăsau pe țarmuri deodată cu nisipul și pulberea strălucitorului metal, căutat cu sârguință de poporul Agathirșilor.

Peste Agathirși a venit războinica seminție a Dacilor, smulși din extinsul popor al Geto-tracilor dela Dunărea de jos și împinși în cetatea muntoasă a Ardealului de triburile germanice ale Bastarnilor.⁴

Sălașul de căpetenie al Dacilor au fost munții Hațegului; dar granița firească a țării lor a trebuit să fie cununa Carpaților

¹ Goos, *Chr.* p. 47.

² Seidl, *Arch.* p. 27.

³ A. D. Xenopol: *Ist. Rom.* I. p. 53 și u.

⁴ Iorga: *Geschichte des rumänischen Volkes* I. p. 21 și u.

nord-ostici. Astfel valea Someșului va fi fost încunjurată de sate dacice sau de ale altor seminții supuse de bunăvoie popoului stăpânitor al Dacilor.

Împăratul Traian — dupăcum se știe — în două războaie crâncene (în 101—102 și 105 d. Ch.) a zdrobit pe neînfrânții Daci, iar viteazul lor rege, Decebal, s'a aruncat în sabie. Dacia întregă a fost cuprinsă și împopulată din nou cu coloniști aduși din toate părțile vastului imperiu roman.

Nouă ni-se impune aici numai întrebarea, că oare întin-su-s'a stăpânirea romană și peste valea Rodnei și în ce măsură s'a întâmplat colonizația în acest ținut?

Răspuns mulțumitor nu se va putea da la această chestiune importantă, decât numai cu ajutorul cercetărilor arheologice, căci fără descoperiri de felul acesta orice încercare e menită să rămână chiar dela început mult-puțin stearpă.

E știut, că la cursul de jos al Someșului Mare vieța romană a fost mai intensă, iar urmele ei au fost desgropate și studiate de arheologi competenți. Puternicul drum roman, care plecă dela Apulum (Alba-Iulia) spre Porolissum (Mojgrad) la Napoca, trimetea un ram spre nord-ost. Acesta înaintă pe valea Someșului Mic, la Dej trecea pe cursul Someșului Mare în sus până la Beclean. Aici se ramifică din nou în două. Șoseaua principală se îndreptă prin valea Șieului spre Burghallen (Várhegy), iar alta secundară, după cea mai mare probabilitate, ținea cursul Someșului până la Rodna.

Pe lângă drumul amintit, pe vremea stăpânirii romane erau municipii înfloritoare: Congri lângă Gherla, Sturum (?) la satul Cășeiu, și Urgum (?) între satele Ilișua și Ciceu-Cristur;¹ iar în apropierea lor se aflau: «castra stativa».

Așadară colonizația romană în valea Someșului Mare a fost cu mult mai puternică, de cum se credeă. Ruinele desgropate ne dovedesc, că brațul neobosit al legionarului roman și aici a împlântat adânc rădăcinile culturii romane. S'au aflat o mulțime de altare votive, închinat zeilor câmpenești, cari ne spun, că veteranii rămași în canabe pe lângă castru, din armele învingătoare și-au făurit fier de plug, cu care au brăzdat mănoasele văi ale bătrânului «Samus».

¹ Ruinele dela Gherla au fost studiate de I. Ornstein, iar cele dela Ilișua de C. Torma: Mem. societ. *Erdélyi Muzeum* a. 1864—5, III. p. 10—67.

Invăţatul arheolog maghiar Torma credeă c'a descoperit «limes Dacicus» şi că punctul extrem nord-ostic al aceleia ar fi Becleanul, astfel, că valea Rodnei cădeă în afară de graniţele Daciei romane.¹ Prin cercetări ulterioare însă s'a dovedit, că existenţa unui astfel de «limes» e cel puţin problematică.

Intinderea stăpânirii romane peste valea Rodnei se adevereşte prin următoarele:

Rămăşiţele din epoca de bronz, amintite mai sus, ne îndreptăţesc să credem, că aici au fost aşezări dacice. Iar pe munţii Rodnei vor fi trăit păstori, cari cu ajutorul unor întărituri primitive apărau înălţimile uşor de trecut în potriva duşmanilor din răsărit (seminţii sarmatice).²

Romanii, cari totdeauna se nizuiau să asigure imperiului hotare naturale puternice, au trebuit să înainteze din punctele întărite dela Beclean şi Ilişua şi pe teritorul fostului district al Rodnei până în sus la munţi. Dar afară de aceste motive de natură strategică, pulberea strălucitoare din nisipul apelor le va fi dat îndemnul de-a străbate până la izvoare, despre cari puteau cu drept cuvânt presupune, că-şi iau naşterea din munţi bogaţi în metalele nobile, pe cari le-au căutat ei cu atâta sârguinţă şi pricepere pe tot întinsul Daciei. În Rodna se află galerii asemănătoare întru toate aceloră, despre care s'a adevărit a fi făcute de Romani. Pe păreţii lor s'au descoperit semne şi creştături, cu care străbunii noştri se obicinuiă a însemna timpul, numărul muncitorilor şi lucrările îndeplinite.³ Iar lângă satul Luşca s'a aflat o monedă a împăratului Hadrian.⁴

La atâta se reduc urmele vieţii romane în aceste locuri, descoperite din întâmplare numai, căci despre cercetări sistematice nici vorbă nu poate fi.

Cioburi de vase, ce ies la iveală în multe localităţi pe ridicături de teren, ne lasă să întrevădem, că cercetări făcute de oameni chemaţi ar aduce lumină neaşteptată cu privire la dominaţiunea romană în această vale.⁵

¹ C. Torma: *Limes Dacicus*.

² Jung: *Fausten der Provinz Dakien*, p. 143, la N. Iorga o. c. p. 23.

³ Ackner: *Die röm. Alt. und deutsche B. in Siebenb.* p. 52.

⁴ Seidl. *Arh.* p. 27.

⁵ Descoperirile d-lui I. Marţian.

Dar lucrarea minelor dela Rodna din partea Romanilor n'a putut să dureze mult timp în liniște. Erau tocmai la hotarele provinciei, în colțul extrem nord-ostic al ei, cu dușmanii mereu la spate. Bastarnii din nordul Bucovinei, Dacii liberi din Maramureșul de azi, făceau dese incursiuni prin văile înfloritoare ale Daciei¹.

Castrul dela Ilișua, unde a staționat Ala I Tungrorum Frontoniana și cohors II Britannica², aveà menirea să țină piept năvălirilor de felul acesta.

Pela 167 după Christos Marcomani, Vandali, Victofali, Roxolani, Bastarni și Alani, alcătuiind o alianță uriașă, năvălesc din toate părțile în «Dacia fericită», pustiind-o cu fier și foc vre-o opt ani de zile dearândul³.

Valea Rodnei va fi fost pentru unele dintre aceste popoare barbare calea, ce duceà de-a dreptul spre inima provinciei.

După potolirea acestui uragan, Dacia înflorește din nou într'un chip admirabil, avântându-se între cele mai bogate și mai culte provincii ale imperiului. Nu e locul aici să desfășurăm aspectul acestei bunăstări și culturi. în marea lor înfățișare.

În anul 271 împăratul Aurelian, silit de Goți, a retras legiunile în sudul Dunării, lăsând Dacia pradă hordelor barbare. Cu aceasta înțrăm în labirintul mult discutatei chestiuni despre stăruința poporului român în Dacia Traiană.

Ivirea Românilor în Valea Rodnei face parte din domeniul întrebării generale despre începutul neamului nostru.

După o ceartă literară de un veac și mai bine, deslegarea pe care au dat-o problemei savanții noștri istorici *A. D. Xenopol*⁴ și *D. Onciul*, este — după orice minte nepreocupată — cea mai aproape de adevăr.

Cele dintâi știri istorice arată pe Români ca locuitori străvechi ai Daciei-Traiane și ca atari sunt priviți și de vecinii lor: Bizantini (*Kekaumenos*, *Kinnamos*), Unguri (*Anonymus*, *Kézai*),

¹ *Die romanischen Landschaften des römischen Reiches*, 1881, p. 395 și urm.

² *C. I. L.* 795 și 804.

³ Dio Cassius: LXXI—LXXII.

⁴ «*Teoria lui Roesler*»; 2. Critica acesteia în *Conv. Lit.* a. XIX. 3. Vezi stud. d-lui A. D. Xenopol în «*Țara nouă*», a. I. Nr. 1 și 2.

Ruși (*Cronicarul Nestor*). Acest lucru e confirmat și de documentele privitoare la starea politică de mai târziu a Românilor.

Studiind apoi numirile topografice păstrate din vechime, cu modificările cerute de legile fonetice ale limbii românești, ajungem la rezultatul pozitiv, că:

«Oltenia cu o parte din regiunea Argeșului superior, partea răsăriteană a Bănatului Timișan și partea apuseană a Ardealului cu țara Maramureșului — pe unde și nomenclatura muntelui este în cea mai mare parte românească, — că pe acest teritor, zicem, elementul roman, împlântat aici prin acele: «infiniteae copiae ex toto orbe Romano» ce au fost aduse în Dacia, nu poate nici odată să fi încetat a exista»¹

Munții Rodnei, care formează granița între țara Maramureșului și Valea Rodnei, fără îndoială au făcut parte din teritoriul, care este privit ca leagănul neamului nostru. Elementul roman, care a înflorit pe lângă cursul Someșului mare și în văile ce se scurg spre acest fluviu, aici a aflat adăpost și scăpare dinaintea furtunei uriașe, deslănțuite în urma migrațiunii popoarelor.

Nomenclatura românească a munților Rodnei e o dovadă nerăsturnabilă. Vârfurile poartă numiri ca: Omul, Roșu, Curățelul, Tomnatecul, Saca, Repede, Bătrânul, Negreasa, Muncel, Piatra albă, Pietrosul, Putredul, Runcul, etc.² Dintre numirile întrebuințate de Romani, singura a râului principal ne-a rămas: Someș-«Samus» pe unicul monument epigrafic descoperit până acum³.

Presupunem origine străveche (probabil dacică) la «Salua» = Salva, râu ce curge pe lângă satul cu acelaș nume — întrucât trupina «sal» în indogermană înseamnă apă (Cf. «sala» în sanscrită: apă, în sula = in-sala).⁴

În lipsa totală de documente, tot ce putem spune despre trecutul acestui ținut dela 271 după Christos până în secolul XIII, când se ivesc cele dintâi mărturii istorice sigure, întră în perspectiva mai largă a întrebării despre soarta poporului românesc în Dacia Traiană în acest răstimp întunecos.

Dacia, după ce împăratul Aurelian a retras legiunile peste Dunăre în Moesia, a rămas pradă neamurilor barbare.

¹ D. Onciul o. c. *Conv. Lit.* a. XIX. p. 186.

² V. Meruțiu: *Munții Rodnei*, Buc. 1906, pag. 37 și u.

³ C. I. L. II. p. 165. Nr. 827.

⁴ Cappeller: *Sanskrit-Wörterbuch*.

Strălucita vieață orășenească a provinciei dispare în curând.

Orășenii mai bogați au plecat cu legiunile, iar cei săraci, și locuitorii satelor daco-romane, retrăgându-se spre munți, au trebuit să se împace cu noua stare de lucruri.

Au lucrat pământul și au prăsit vite, ca să se poată hrăni pe ei și pe barbarii stăpânitori.

Pe la 375 vin sălbaticii Huni, cari așezându-se în Panonia, sub regele Atila cuprind între hotarele uriașei lor împărății și Dacia Traiană; iau tribut dela locuitorii ei, dar felul de vieață i-a ținut departe de munții Transilvaniei, pe ei, precum și pe Gepizi (453—568) și Avari (568—803), cari au stăpânit pe rând Ungaria de azi după disolvarea imperiului hunic.

Strămoșii noștri Traco-romani au fost pietrile — cari au rămas, iar puvoiu hordelor barbare a trecut fără să lase urme mai adânci. Valea Someșului va fi slujit adese de cale popoarelor migratoare. Podoabe de aur și argint aflate în părțile acestea vorbesc numai despre trecerea unor cete de Goți ori Gepizi.

Dar după părăsirea Provinciei din partea împăraților romani, mai ales pe vremea stăpânirii Hunilor și Avarilor, începe a inundă dinspre răsărit întreg întinsul Daciei un nou neam, care are să sape urme neșterse în vieața și ființa neamului nostru: *poporul slav*.

Acești oameni muncitori și de o fire mai liniștită, ținând cursul apelor, caută cu predilecție bogățiile pământului, lucrează minele părăsite de Daco-Romani, numindu-le pe limba lor: Zlatna, Okna, etc., ajungând la împreunarea celor două Someșe lângă Dej, unde scot cu sârguință sare multă din «băile», cari și azi poartă numele: «Ocna Dejului». Astfel străbat până la izvoarele Someșului Mare, dau peste minele de aur și argint lucrate de Romani; își fac un așezământ, pe care-l numesc: «Rudna» — «Rodna», adică: baie.

Slavii și aici, ca și în alte părți, trăiau mai ales pe malul apelor, îndeletnicindu-se cu pescuitul și cu lucrarea pământului. Și-au ridicat sate, alături cu așezămintele traco-romane. Relațiunile din timpurile acelea străvechi se reoglindesc și în numirile satelor din Valea-Rodnei.

Pe lângă numiri curat românești: Sângeorz, Runc, Mititei,

Salua¹, aflăm: Ilua sau Ilova = pământ lutos², Les³ = «aluniș», Zagra (Zagora) = subț munte, Răbra = apă cu pești (?), Hordou (Hordov)⁴ = loc închis, Mocod, Năsăud și Telciu, cu etimologie până acum necunoscută.

Cu vremea Traco-romanii, mai mult păstori cu o putere extraordinară de expansiune, părăsind munții, în cari au aflat adăpost în timpuri de restriște, se coboară în văi și înghit elementul slav, slăbit de altfel prin lupte continue și mânat de puvoiu năvălitor pe aceeaș cale cu Goții și Hunii în sudul Dunării.⁵ «Elementul tracic vechiu, elementul romanic suprapus și elementul slav infiltrat pe urmă se amestecară cu desăvârșire. Eră un singur neam, o singură limbă, o singură fire».⁶

Intervalul de aproape un secol, ce a urmat dela nimicirea Avarilor până la venirea Maghiarilor, a fost o epocă relativ mai liniștită, în care s'au putut desvoltă întocmirile politice ale *Românilor*: cnezatele și voevodatele. Numirile sunt de origine slavă, dar ele denotă funcțiuni specifice românești⁷.

Căci Maghiarii la venirea lor află pe Români împărțiți în mai multe principate, în frunte cu voievozi și cnezi.

Dintr'un astfel de ducat, probabil din al Maramureșului învecinat, va fi făcut parte și Valea Rodnei. Iar despre cneji din valea Rodnei «(Cenesii vallis Rodnensis)» face amintire un document dela 1523.⁸ Poporul le va fi zis «juzi», căci primarul comunal e numit și azi: «jude».

Anul 900 se consideră de terminul, până când noul popor turanic al Ungurilor a luat în stăpânire Panonia veche și ținutul dintre Dunăre și munții apuseni ai Transilvaniei. Azi e dovedit mai pe sus de orice îndoială, că Maghiarii *atunci* n'au cuprins și Ardealul. Frica de Pacinații din Moldova, cari le cauzaseră înfrângeri cumplite, îi opreă să se apropie de hotarele lor (Carpații răsăriteni)⁹. Astfel dujmănia și rivalitatea dintre aceste două neamuri înrudite au lăsat în decurs de un veac timp fa-

¹ Vezi p. 18.

^{2 3 4} Beneker, la cuvintele resp.

⁵ N. Iorga, *Istoria Românilor* pag. 32.

⁶ N. Iorga, *Istoria Românilor* pag. 33.

⁷ Bogdan, An. Ac. s. II. t. XXIV. p. 204 și 205.

⁸ An. A. s. II. t. XXVII. p. 18 și urm.

⁹ Dr. I. Karácsonyi în «*Erdély és a honfoglalás*».

vorabil pentru neatárnarea ducatelor române. Dar pe la anul 1000 după Christos, când pe tronul nou creat al regatului maghiar se suie Ștefan cel Sfânt, lucrurile se schimbă cu totul. Acest rege înțelept și energic începe și în Ardeal cuceririle, cari se continuă treptat sub regii următori, distrugând pe încetul așezămintele politice ale Românilor.¹

Cadrele acestui studiu ne silesc să ne restrângem numai la întinderea dominațiunii maghiare pe valea Someșului Mare și în special peste valea Rodnei. Ștefan cel Sfânt, spre a pune stavilă năvălirii Pacinașilor, a ridicat pe ruinele Belgradului slav (Apulum la Romani) o cetate. Din acest centru străbătură Maghiarii în toate direcțiunile, luând în stăpânire minele de aur și ocnele bogate de sare ale Transilvaniei. Intre aceste din urmă ocna de lângă Dej ocupă un loc de frunte. De aici drumul pe apa Someșului Mare în sus duceă de-adreptul la minele de aur și argint ale Rodnei, unde, tot din cauza năvălirii Pacinașilor, se pare, că regele Ștefan a ridicat și uu castru.²

Noile cuceriri erau mereu amenințate de acești dușmani inverșunați ai Maghiarilor, în a căror înaintare spre răsărit Pacinașii vedeau o primejdie pentru existența lor proprie. Domnia Pacinașilor fu nimicită cu desăvârșire cătră sfârșitul secolului XI. de cătră Cumani, cari năvăliră de repețite ori în Ungaria, începând de pe timpul domniei lui Ladislau cel Sfânt (1077—1095). Valea Rodnei și a Bistriței eră calea lor predilectă spre inima Ardealului. Astfel regele Geiza II (1141—1161), spre a asigura în mod mai eficace apărarea hotarelor dinspre răsărit, chemă în țară coloniști din apus, dându-le loc de așezare și privilegii însemnate. Pe lângă grupele mai compacte dela Sibiiu și Brașov, o parte însemnată din acești «hospites» s'au așezat la Dej și Reteag și au început a lucră cu succes ocnele de sare de lângă Dej. Din aceste puncte s'au rupt Sașii, cari înaintând pe valea Someșului Mare în sus, au ajuns la Rodna, unde eră o așezare slavo-română și, probabil, un castru regesc.

Aici au început să lucreze minele de aur și argint cu mai multă pricepere decât Slavii și Români cu mijloacele lor primitive de exploatare. Dar pe lângă aceasta aveau din partea

¹ Dr. A. Bunea: Stăpânii țării Oltului p. 3 și 4.

² N. Iorga, *Gesch. des. rom. Volk.* I. p. 30.

regelui o însărcinare și mai importantă: de-a țineă pază la pasul Rodnei, care din timpuri străvechi a fost poartă de intrare pentru neamurile năvălitoare dinspre întinsele șesuri sarmatice. Pentru pasul Bârgăului învecinat, cu acelaș scop s'a așezat o altă grupă în frumoasa vale a Bistriții.

Intre cele două centre ale noilor coloniști, Rodna și Bistrița, la început n'a fost legătură administrativă sau de altă natură, de unde se vede, că nici originea lor n'a fost aceeaș. A susțineă, că Sașii la așezarea lor în patria noastră au aflat locuri deșerte, nelocuite, și că Românii au venit mai târziu, dovedește o minte preocupată de lucruri cu totul străine istoriei.¹

În ce privește valea Someșului și împrejurimea, ne putem ușor convinge despre contrarul, dacă privim numirile de localități, cari sunt în cea mai mare parte slavonești — ce e drept — dar păstrate cu modificările cerute de fonetismul limbii românești. Nu vom aminti, decât numele centrului sășesc din nordul Ardealului: Bistrița, care în cele mai vechi documente se găsește ca: «Bistricia», va să zică forma românească, și nu «Nösnen», «Bistritz», cum o numesc Sașii, ori «Besztercze», cum îi spun Ungurii. Tot asemenea stă lucrul cu cuvintele: Someș, Rodna, Răbra, etc.

Toate acestea adevăresc faptul neîndoios, că Sașii au primit numirile străvechi slavonești prin mijlocirea Românilor, și nu întors!²

Rodna săsească, răzimată pe populația românească din valea Someșului și sprijinită puternic de regii maghiari, cu ajutorul bogățiilor scoase din munții plini cu metale nobile a ajuns în decursul unui veac la înflorire foarte mare.

Așă o află groaznicul uragan stârnit de năvălirea Tătarilor la 1241.

Acest eveniment, care a adus încă odată pe scena istoriei grozăviile migrațiunii popoarelor, a dat prilej să se facă cea dintâi mențiune contemporană despre târgul Rodnei.

¹ Mai de curând F. Müller în: *Die ursprüngliche Rechtslage der Rumänen im Siebenbürger Sachsenlande. Arch. der Ver. f. S. L. Neue Folge*: V. b. 354 și u.

² Vezi și A. Bunea: *Incercare de istoria Românilor până la 1382*, p. 114 și u.

Canonicul Rogerius în al său «Carmen miserabile», cap. XX, ne povestește următoarele:

Ducele Cadan, străbătând 3 zile prin pădurile seculare, ce despart Cumania de Rusia, a ajuns aproape de «Rodana», o cetate puternică a Teutonilor, așezată între munți înalți, cu mine regești de argint, unde petrecea mulțime nenumărată de norod. Locuitorii de-acolo erau oameni războinici, de arme încă nu duceau lipsă, astfel când auziră despre sosirea Tătarilor, le-au eșit în cale. Cadan, văzând mulțimea de oameni înarmați, s'a prefăcut, că fuge de frică cu întreagă oștirea. Cei din Rodna, în credință că au scăpat de primejdie, s'au întors în oraș cu mare bucurie, au aruncat armele și s'au pus pe ospătate, după-cum cere patima sălbatică a Teutonilor. Dar Tătarii s'au întors pe neașteptate, și fiindcă orașul n'avea șanțuri nici întărituri, au străbătut înlăuntru din toate părțile.

Locuitorii au încercat la început să se împotrivescă; văzând însă, că e în zadar, s'au predat cu tot ce aveau. Cadan a luat orașul sub protecția sa, iar pe Aristald, contele orașului, cu 600 viteji aleși, l-a silit să-l urmeze!

Pe Români nu-i pomenește Rogerius nici aici, nici peste tot în întreagă cartea sa. Retrași la munți, de pe ale căror culmi văzut-au în cursul vremurilor trecând horde nenumărate, Românii au scăpat mult-puțin teferi și de uraganul mongolic.

Sub ocârmuirea înțeleaptă a lui Béla al IV-lea Ungaria, după retragerea Tătarilor, și-a vindecat ranele și a început să înflorească cu o putere nouă. Orașele mărginașe mai ales s'au bucurat de sprijinul puternic al regelui, care se convinsese, că față cu cetățile întărite Tătarii s'au arătat cu desăvârșire nepu-tincioși, neavând mijloacele trebuincioase pentru ocuparea lor. Astfel a dat poruncă orășenilor, să ridice ziduri, să sape șanțuri, să facă tot felul de întărituri, spre a zădărnici un nou atac al Tătarilor.

Spre a îmbărbăta orașele și pe orășeni, Béla sprijineă în toate chipurile înaintarea și înflorirea lor. Rodna, pe unde venise un însemnat contingent de Mongoli, ocupă între ele loc de frunte. Locuitorii acestui oraș erau Sași, dar împrejurimea eră toată românească. Prin înaintarea sistematică a cuceririi maghiare a fost sfărâmată unitatea și continuitatea teritorială a poporului românesc din Ardeal. Românii dela șesuri, cuprinși în organizația politică și

bisericească a Maghiarilor, au fost aserviți pe deplin. Dar în părțile mărginașe dinspre munți au rămas anumite teritorii românești, un fel de rămășițe din vechile organizații slavo-române dinainte de stăpânirea maghiară.¹ Un astfel de teritoriu a fost și al Românilor din valea Rodnei, pe care colonia săsească din Rodna n'a putut să-l nimicească. Din potrivă, atât noii oaspeți, cât și regii maghiari au trebuit să-i trateze pe Români din valea Rodnei cu prevenire, ca pe unii, de cari aveau lipsă spre a putea face din Rodna un punct însemnat de pază aici la hotarele nord-ostice, atât de des amenințate.

Interesul deosebit al Regelui Béla al IV-lea față de acest ținut se adeverește și prin faptul, că Rodna pe la 1264 figurează între cetățile, cari formau proprietatea reginelor. Eră datină veche la regii maghiari, că dădeau reginelor, ca apanagiu, unele cetăți și provincii înfloritoare, din ale căror venituri acoperiau cheltuielile împreunate cu întreținerea curții lor proprii.

În acest an izbucnise războiul între Béla IV și Ștefan, fiul său, «regele mai tânăr».

Ștefan, din răzbunare, ocupă apanagiul mamei sale, care se plânge la Sfântul Scaun. Papa Urban al IV-lea îl provoacă pe Ștefan, să reînapoieze mamei sale satele («villas») și ținuturile («terras»): Bistrița, Rodna, Jălna și Cranimăt.² Tot în legătură cu cearta dintre tată și fiu va trebui să aducem și donațiunea ținutului Năsăud («terra Naswod»), pe care Ștefan îl dăruiește comitelui Hazos, care și-a câștigat mare merit, apărându-l într-o luptă cu primejdia vieții.³

Locul e numit gol și nelocuit, ceea ce știm și din alte documente, că înseamnă fără sate și orașe. Dacă n'ar fi fost peste tot locuitori, dela cine avea să stoarcă noul stăpân toate acele «omnes utilitates»?.

La 1266 regele Béla se împacă cu fiul său Ștefan, care va fi dat ascultare și cercetării Papei, reînapoind mamei sale cetățile răpite și retrăgând donațiunea referitoare la ținutul Năsăudului, ca una ce conturbă acele posesiuni.

Astfel Rodna săsească cu dependența sa românească a rămas și pe mai departe un teritoriu unitar.

¹ A. Bunea: *Inc. de ist. Rom.* p. 127.

² Z. W. *Urkb.* I. p. 92—93.

³ Hurmuzaki I. p...

În lipsă de documente nu putem afla, care erà raportul de drept între Români, ca locuitori autohtoni, și între Rodna, unde erà castru regesc. După analogia relațiilor din alte părți, a căror istorie e cunoscută mai amănunțit, Românii din Valea Someșului, conform dreptului vechiu maghiar, erau «iobbagiones», adecă trebuiau să contribuie la apărarea hotarelor, lucrând la întărirea castrului regesc și ridicându-se cu armele în cazul unui atac venit din afară. În schimb regii maghiari le respectau organizația străveche cu cnezii în frunte, proprietatea de pământ și peste tot un fel de autonomie teritorială, ce se adeverește prin documentele ulterioare.

Bucurându-se de sprijinul puternic al regilor, în mijlocul unui ținut plin de toate bogățiile pământului, Rodna a făcut să se șteargă în curând urmele catastrofei dela 1241.

Un document dela 1296¹ ne spune, că cetățenii din Rodna au palate pompoase, unii sunt proprietari de case în Bistrița, ba chiar și în Buda.

Pentru de-a preîntâmpina un atac neașteptat din partea Tătarilor, ei ridicară un puternic turn de apărare, încunjurat de o curte mare.²

La 1301 s'a stins familia arpadiană. Pe vremea tulburărilor ce s'au întâmplat sub regii din case diferite, când puterea regească în mâinile unui Venzel (1301—1304) sau Otto Bavarul (1304—1308) erà umbră numai, Ladislau, puternicul voevod al Ardealului, între alte posesiuni regești, a pus mâna și pe Rodna cu minele de argint, dimpreună cu ținutul ei. Dar când pe tronul lui Ștefan cel Sfânt se urcă harnicul și energicul Carol de Anjou, îngâmfatul voevod e silit, ca dimpreună cu coroana sfântă pe care o luase dela Otto Bavarul să restituiască toate posesiunile regești ocupate pe nedreptul.³

Carol, după vechiul obicei, dă Bistrița și Rodna cu ținutul lor, ca apanagiu, soției sale Elisabeta. Această femeie harnică a știut să ridice la bunăstare posesiunile sale. Faptul, că îngrijirea Reginei îmbrățișează mai ales Bistrița, arată, că Rodna decăzuse mult în urma tulburărilor dela sfârșitul secolului XIII. Ea dă Bistrițenilor privilegii întinse: dreptul de a-și alege jude

¹ Z. W. *Urkb.* I. p. 204.

² Urmele se văd și azi.

³ Z. W. *Urkb.* I. 295 6.

și jurați, cari vor guvernă și judecă poporul săsesc dimpreună cu comitele numit de regină.¹

Fiiul și urmașul lui Carol, Ludovic cel Mare (1342—1382), în 1366 adaugă la aceste privilegii și dreptul de apelare la Sibiiu și dreptul de târg — asemenea celui din Buda².

În urma acestor favoruri regești Bistrița înflorește în chip uimitor. Unindu-se Ungaria cu Polonia, se începe un șir de extinse relațiuni comerciale cu această țară bogată și puternică.

Prin jumătatea secolului al XIV-lea s'a întemeiat voevodatul Moldovei, un eveniment de extremă importanță pentru trecutul ținutului nostru.

Intemeierea unui stat român neatârnat, cu ierarhia sa proprie, a trebuit să-și arete puternic influința asupra populațiunii de aceeaș lege și limbă din Valea Rodnei. Între Moldova, Rodna săsească și Bistrița a fost des contact, începând din timpurile cele mai vechi. Despre aceasta ne lipsesc ce-i drept documentele, dar firea lucrurilor și analogia evenimentelor de mai târziu fac acest fapt incontestabil.

Documentele publicate de d-l Iorga ne adevăresc, că Românii Someșeni cercetau adese târgurile mai apropiate din Moldova; tot asemenea și negustorii moldoveni veniau la «bulciul» vestit al Bistriței. Astfel în chip firesc s'a născut o legătură mai strânsă între frații despărțiți prin munții nu tocmai înalți ai Rodnei.

Pela începutul secolului XIV Rodna a ajuns din nou într'o stare deplorabilă. Documentele vorbesc de un vameș, Procopius, care, dimpreună cu castelanii castrului de acolo, făceau tot felul de abuzuri, nimicind și urmele înfloririi de odinioară.

De altcum decăderea Rodnei pare a stă în legătură și cu slăbirea elementului săsesc în aceste părți. Fiind Sașii o insulă mică în mijlocul Românilor, — despărțiți de frații lor din Valea Bistriței și împuținați în urma războaielor îndelungate, în secolul al XIV dispar aproape cu desăvârșire. Tocmai pe acest timp se ridică Bistrița și în urma puternicului sprijin al Anjoueștilor, devine un punct de frunte al comerțului cu răsăritul. Cetățenii bogați ai Bistriței văd, cum se stinge neamul lor la izvoarele

¹ Z. W. *Urkb.* I. 438.

² Z. W. *Urkb.* pag. 249—250.

Someșului și se nizuiesc să ajungă dânșii în posesiunea Rodnei. Îi atrăgea bogăția în metale a munților, dar pentru ei avea o deosebită importanță și ca loc de vamă, căci dacă ajungea în alte mâni, ușor le putea stingheri comerțul cu Moldova.

Nizuințele Bistrițenilor au nimerit timpul cel mai potrivit subț Sigismund (1387—1437). Acest rege, fiind în luptă continuă cu oligarhia maghiară, căută sprijin și ajutoare bănești mai ales la orașele săsești. La 1405 chiamă și pe reprezentanții orașelor libere regești la dietă, ca al IV-lea stat regnicolar. Bistrițenii, folosindu-se de bunăvoința regelui, înaintează o plânsoare lui Stibor, voevodul Ardealului, în care arată neajunsurile și pagubele, pe cari le cauzase Rodnei amintitul Procopius. Voivodul Stibor dă în Iulie 1412 un hrisov¹, cu care pune capăt acelor abuzuri păgubitoare cetățenilor din Bistrița.

În acest hrisov ne spune voevodul, că mergând însuși în Rodna, a aflat cetatea într'o stare de plâns; deci pentru a o restaura și împopula din nou și în aceeaș vreme spre a contribui la înflorirea Bistriții, regulează vama Rodnei, dispunând, cât să se plătească vamă pentru singuraticii articuli de negoț, cari trec de aici în Moldova și întors. Iar într'al doilea document, ce poartă aceeaș dată, *restituē* Bistrițenilor și locuitorilor din ținutul Bistriței dreptul pescuitului în Someș («Thumesch») și în apele, cari curg în apropierea Rodnei.

Aceste două documente ne învederează intențiunea Bistrițenilor de a se face stăpâni în valea Rodnei, pe care o considerau un fel de moștenire dela frații, cari erau în stingere.

Acele de mai târziu ne lasă să înțelegem, că tot atunci Bistrițenii au primit și însărcinarea — probabil — cerută de ei de a aduna dările dela locuitorii din valea Rodnei, făcând astfel primul pas spre anectarea completă, ce a urmat peste o jumătate de secol.

Fiica lui Sigismund, măritată după Albert I (1439—1440), după moartea bărbatului său ajungând la luptă pentru tron cu Vladislav I (1440—1444) și voind să-și câștige aderenți, în 1440 dăruiește Rodna și dependența ei lui Ștefan Iaks de Kusal, fost comite al Săcuilor².

¹ Z—W. Urkb. II. 527—528.

² Hurmuzaki II. p. 23.

În actul de danie se spune, că castrul Rodnei e dărăpânat cu desăvârșire, iar satele aparținătoare: Năsăud («Naszod»), Maier (Radna-major), Răbra de sus, Răbra de jos, Telciu («Checz»), Salva, Zagra și Mocod («Maclod»), în mare parte sunt goale și despoiate de locuitori, «după cum se spune» («ut dicitur»).

Bistrițenii au privit de bunăseamă cu îngrijorare, cum se dă frumoasa vale ca feud unui nobil; de aceea îi vedem după moartea Elisabetei grăbindu-se cu plângeri la regele Vladislav. Acesta, voind să-și asigure recunoștința bogatului oraș, dă un act¹, cu care oprește pentru totdeauna de a se rupe dela Bistrița și de a se donă nobililor vreo posesiune, și revoacă toate da-niile de felul acesta făcute de antecesori.

Ladislau al V-lea (1452—1458) în anul 1453 dăruiește Bistrița lui Ioan Huniade cu titlul de conte perpetuu, drept răsplată pentru meritele neperitoare, ce și-a câștigat în luptele cu Turcii și ca guvernator al țării (1444—1452). Cu acest prilej Ioan Huniade dă un hrisov², prin care întărește vechile privilegii și libertăți ale Bistriței. În acest act se amintește între altele, că dările dela locuitorii din Valea Rodnei vor fi încassate și de aici înainte prin cetățenii Bistriței, ca pe vremea lui Sigismund și Albert.

Astfel prin anectarea din punct de vedere financiar a Românilor Someșeni, Bistrița face primul pas în acțiunea, al cărei scop eră nimicirea și celor din urmă resturi ale autonomiei districtului rodnean.

După moartea lui Ioan Huniade (1456), cetatea Bistriței dimpreună cu titlul de conte perpetuu a trecut în mâinile cumnatului lui, Mihail Szilágyi. Om iute la fire și despotic, Szilágyi prin abuzuri nesocotite a împins la răscoală pe cetățenii înțelepți și circumspecți, care răscoală însă a fost înecată în sânge (1458).

Tocmai în acest an s'a ridicat pe tronul Ungariei fiul mare-lui apărător al creștinătății: Matia (1458—1490). Prevăzătorul rege a înțeles îndată, că centrul Sașilor din nordul Ardealului cu averile sale fabuloase ar putea fi un puternic razim tronului, care se clătină, zdruncinat de mulți inimici interni și externi. Îl vedem deci restituind Bistrițenilor toate drepturile și privi-

¹ Dr. Berger, la datul 29 Iunie 1442.

² Hurmuzaki II³ pag. 37.

legiile câştigate dela regii maghiari în cursul timpurilor, dăruindu-le chiar și castelul ridicat în apropierea oraşului de Ioan Huniade, din care castel Mihail Szilágyi le cauzase atâtea neajunsuri. Saşii au dărâmat acest castel până la pământ, iar cu pietrele și-au întărit zidurile din jurul cetății. Ba, ce-i mai mult, Matia într'un hrisov le dă dreptul Bistrițenilor de a se scula cu armele împotriva regelui, care ar cuteză să le încalce libertățile. Recunoștința pentru niște favoruri așa de mari n'a întârziat.

În timpuri de grea cumpănă, când regele purtă războaie anevoioase cu Turcii și cu Frideric III, împăratul german, cetățenii îi pun la dispoziție suma de 6000 galbini.

Atâta bunăvoință din partea regelui i-a îndemnat pe «prudenții» Sași, să-și asigure tot mai mult posesiunea ținutului nostru.

Cu data de 30 Septembrie 1469 Matia dă de știre celor interesați, că în chestie de contribuție Valea Rodnei aparține Bistriții.¹ Și mai caracteristic e în această privință documentul din 4 Noembrie 1472.² Aceluiaș rege i-se comunică din partea senatului și cetățenilor Bistriței, că *Românii* din Valea Rodnei ar fi fost donați (donatum fuisset) pe veci acestui oraș. În urma acestora regele dă poruncă, că dacă lucrul stă așa, atunci perceptorii de dare din comitatele învecinate să nu-i silească pe acei Români să plătească contribuție ca iobagi ai nobilimei.

Într'o scrisoare ce se păstrează în Arhiva Bistriței, Ioan de Rede, vice-voevodul Ardealului, provoacă pe Bistrițeni, să-și conducă la un anumit loc puterea lor armată dimpreună cu contingentul Românilor din Valea Rodnei.

Din toate acestea se vede lămurit, cum Sașii din Bistriță au intrat pe nesimțite în stăpânirea acestei văi.

Ei lucrau băile de aur și argint dela Rodna, aveau singuri dreptul pescuitului în Someș și în apele laterale, adunau dările dela Români Someșeni și conduceau în luptă contingentul armat al lor.

Evenimentele din trecut însă i-au convins din ajuns, că aceste drepturi usurpate se puteau nimici ușor, îndată ce ar fi urmat un rege mai puțin binevoitor față de cetate.

¹ Dr. Berger o. c. la această dată.

² Idem, *ibidem*.

Astfel îi vedem în sfârșit izbutind să câștige dela regele Matia faimoasa diplomă, prin care Valea Rodnei a fost anectată în mod formal și definitiv la posesiunile Bistriței.

Conținutul acestui act e cât se poate de important pentru trecutul Românilor Someșeni; dar multe întrebări, ce se impun în legătură cu el, n'au aflat încă deslegare mulțămitoare. Actul datat din 3 Iunie 1475¹ cuprinde următoarele:

Regele, voind să ridice târgul Rodna și dependența sa, numită: «Radna Völgye» (Valea Rodnei), din sărăcia cauzată prin năvălirile dușmane și dorind să ducă din nou la înflorire minele de argint și să împărtășească de grație regească pe coloniștii «hospites» și locuitorii ei «incolae», pe aceștia îi scoate din sânul comitatului Dobâca și-i încorporează la orașul Bistrița, de care se țin de un anumit timp încoace. O face aceasta atât din grație față de Bistrița, cât și având în vedere binele orașului Rodna și al dependenței sale. Incorporarea sau anectarea se îndeplinește așa, că coloniștii și locuitorii din Valea Rodnei să se bucure pe vecie de toate acele drepturi, libertăți, datini, favoruri și privilegii, pe cari le gustă din vechime orașul Bistriței cu locuitorii ei; totuș în așa chip, că acest oraș (Rodna) dimpreună cu dependența sa, totdeauna să fie supus Bistriței, și locuitorii din Valea Rodnei să se numere la cetățenii Bistriței; mai departe să contribue la plățirea tuturor dărilor ordinare, și extraordinare, cari se cuvin Maiestății Sale.

Voiește regele și totodată poruncește voivozilor și vice-voivozilor, celor de acum și din viitor, că pe acești coloniști și locuitori să-i păzească, apere și păstreze în toate aceste drepturi, libertăți, privilegii și favoruri, și să nu cuteze, subt pedeapsă de-a pierde grația regească, de a-i împedeca în exercitarea lor, sau a-i restrânge la altă stare de drept».

Dupăcum vedem aici, regele voește să asigure locuitorilor din valea Rodnei o autonomie largă, asemănătoare celei a Sașilor Bistriței.

Această situație favorabilă, unică la Români de subt coroana Stului Ștefan, a durat însă puțin timp, schimbată fiind în decursul vremurilor într'o relație feudalistică, la care Sașii, stă-

¹ Hurmuzaki II^a pag. 329.

pânii lor, se nizuiau să reducă pe Românii someșeni, împotriva dispozițiilor clare ale diplomei dela 1475.

Documentele ulterioare ne dau puțința de a urmări aceste nizuințe ale Sașilor de-a face din Românii liberi iobagi, răpindu-le toate drepturile și libertățile străvechi, recunoscute și întărite în diploma lui Matia; astfel putem întrevedeă și aici acel proces istoric general, prin care Românii, poporul băștinaș al acestei țări, au fost despoiați de toate drepturile și de autonomia, de care se bucură la începutul cuceririi maghiare, și în urma căruia au fost reduși la starea iobăgiei legate de glie.

Am văzut la începutul acestui studiu, că Românii din Valea Rodnei la venirea Maghiarilor făceau parte dintr'un ducat românesc existent pe atunci. Noua stăpânire, punând capăt acestei organizații independente, Românii și-au păstrat și pe mai departe anumite drepturi și libertăți.

În frunte cu cnejii lor, având proprietate de pământ, trăind în cadrele unei autonomii destul de largi după *dreptul românesc «obicinuelnic»*, Românii din Valea Rodnei, îndeplinind la granițele nord-ostice ale țării un însemnat serviciu militar, au fost într'o situație mai favorabilă în ce privește conservarea libertăților străvechi tocmai în timpul, când cele 3 națiuni ardelenе își dăduseră mâna pentru a aservi cu desăvârșire poporul românesc din Transilvania.

Căci Matia nu împlinește întru toate dorințele Bistrițenilor, nu *dăruiește*, ci numai *incorporează*¹ Valea Someșului la ținutul Bistriței. O donație, precum o doriau Sașii, i-ar fi făcut domni de pământ ai acestei văi, iar pe Români iobagii lor. Incorporarea însă constituie mai mult unire administrativă, care nu alterează întru nimic libertatea locuitorilor acestui ținut, care de altcum o vedem pe deplin garantată prin chiar dispozițiile acelei diplome.

Și cu toate acestea și Românii someșeni au avut să sufere mult din partea neamului privilegiat al Sașilor. Erau valurile aceluiaș mare proces istoric, în care poporul românesc din Ungaria și-a pierdut treptat libertățile avute la venirea Maghiarilor. De altcum diploma lui Matia asigură Românilor aceleași drep-

¹ *Kis Balint*: Az erdélyi szászság multja, pag. 47.

turi și privilegii, de cari se bucurau Bistrițenii, cu un cuvânt: autonomia largă a orașelor săsești. Dar pe aceasta ei n'au gustat-o în întregime nici odată din următoarele pricini:

Autonomia aceasta dădea orașelor dreptul de a se guvernă, alegându-și jude, jurați, senatori. Românii însă locuiau în sate, având organizația lor comunală, moștenită din timpuri străvechi, întocmită după dreptul românesc; astfel această parte a autonomiei săsești nu le putea fi de mult folos.

Dar mai eră și libertatea personală, proprietatea de pământ, scutirea de tot felul de greutăți impuse iobagilor, tot atâtea privilegii importante, pe cari Românii le-au posedat și până atunci.

Dar au venit la mijloc acele nizuințe generale ale națiunilor privilegiate — aici ale Sașilor — de a smulge pe Români din această stare liberă și de a-i legă de glie.

Aceste nizuințe formează firul roșu, ce străbate toate evenimentele din trecutul acestui ținut timp de 300 de ani.

Sașii, îmbărbătați de pilda fraților lor din cele 7 scaune, încearcă să prefacă «incorporația» în donație, laudându-se de stăpâni feudali ai Românilor anecetați. Dar sfârșitul secolului al XV și începutul sec. XVI n'a fost priincios dorințelor lor. Ștefan cel mare și vitejii lui urmași, mânați de puterea crescândă a tinărului stat moldovean, își îndreaptă privirile peste munți și aici găesc un teren minunat pentru combinațiile lor de putere și mărire a Moldovei. Bistrița ajunge nu peste mult în primejdia de a-și pierde independența amenințată de voevozii Moldoveni și astfel Sașii au trebuit să renunțe deocamdată la planul de a preface în iobagi pe Românii someșeni.

Astfel ajungem la începutul unei nouă epoce în trecutul districtului Rodnean.

Material pentru studiarea dialectelor limbii române.

Particularitățile graiului din Săliște (comit. Sibiu).¹

De Axente Banciu.

Căruța, cu părțile ei.

Caii se prind de cele două părți ale *oiștei* (o), care se mai numește și *rudă* sau *proșap*. În capătul oiștei sunt două verigi numite *ochelari* (1), de care se prind *opritorile*. *Trăgătorile* se leagă de așa numitele *cruci* (2), care sunt prinse prin câte-o verigă de *feleharț* (3). Verigile de fier din jurul feleharțului se numesc *toagene*.

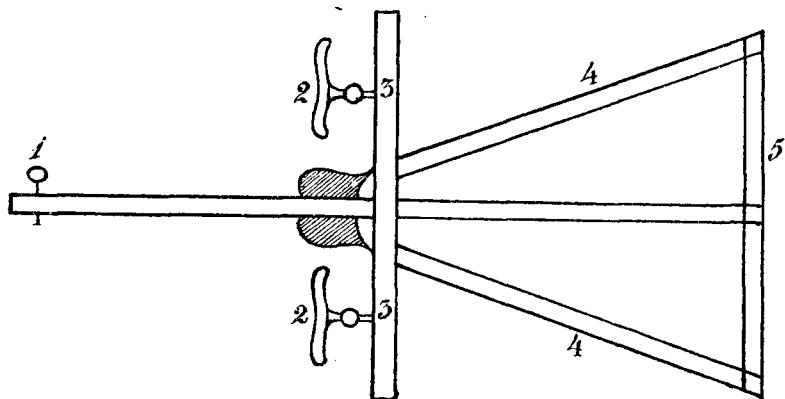

Urmează apoi *cracii* (4), cele două *osii*, (în fiecare capăt cu câte o *bucșă*, care se vără în *butucul* roții), *paharăle*, care ies din roată și'n care se vără *plagănele* și apoi *cuiul*, care ține laolaltă plagănul cu paharul, ca să nu poată ieși roata.

Subt osie e așa numitul *Abstoc*, urmează apoi *podul*, care e legat de osie și de plagănul lipit de osie prin niște verigi de fier numite *țuguri*.

¹ Vezi «Transilvania» Nr. 3—4 (1912) și 10—12 (1914).

Capetele cracilor sunt ținute laolaltă de *brăcinariu* (5). Scândurile, care sunt așezate pe fundul căruței, se numesc *pod*; peste acesta e așezat *coșul*.

Subt acestea e așa numitul *fercheteu*, care se învârte în jurul unui cuiu, prin care e legat de osia și podul căruței. Cu ajutorul acestuia se poate sucl și întoarce căruța.

De ambele laturi ale căruței sunt *loitrele*. Părțile loitrelor sunt: *fusele* (a) *spetezele* (b), *rașpanli* (c) — care e de fier și le ține laolaltă, și *nalbele* (d)

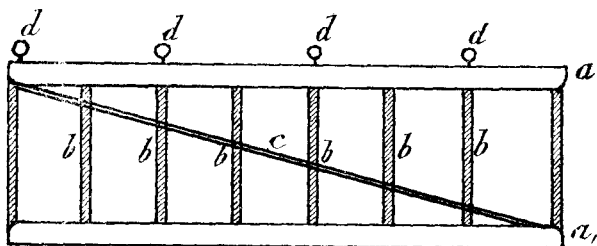

La capătul fusului de jos al loitrelor (a), e câte un *cârlig*, de care se acată *șiriglele*.

Unele căruțe în loc de șirigla de dinainte au o *ladă* sau *lădiță*.

De loitra din dreapta e înțepenită *mașina* sau *opritoarea*, cu care se oprește căruța. Aceasta constă din *osie* și *tuciu* (fierul care se freacă de roată când o oprește). Tuciu e legat de osia mașinei printr'un *picior*.

Partea de dinainte a căruței e legată de partea de dinapoi prin *inima* căruței. Continuarea inimii spre șiriglă e *dricul* de dinapoi, care e asemenea celui de dinainte cu aceleași părți: craci, osie, plagă, pod.

De mijlocul inimii, în partea de jos, e înțepenită *mâța*, al cărei capăt se poate târi pe pământ. În capătul mâței e *fierul*, care implântându-se în pământ oprește căruța de a se duce de vale.

Loitrele sunt sprijinite de *leuci*, care, deasupra, sunt vârate în *nalbele* (d) dela loitre, iar capătul de jos al leucii, numit *ochiu* (o verigă de fier) e așezat în *cupa* din capătul osiei.

În căruța te urci pe *scări*. Părțile roții sunt: *butucul*, *bucșa*, *obezile* (bucățile de lemn din care se compune cercul roții) și *spițele*. Roțile sunt cercuite cu *rafuri*.

Potcoava.

Potcoava are doi *colți* (1), *falți* (2) (o scobitură jur-împrejur), *găuri* (3), și *caplă* (4) (prelungirea în sus a potcoavei, pentru apărarea copitei).

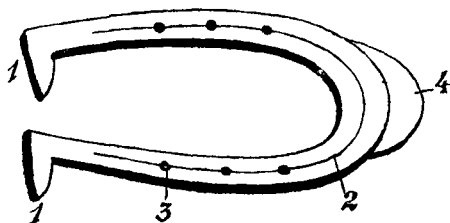

Falțul se face cu ajutorul unui instrument numit tot *falț*; iar *găurile*, cu așa numitul *paisăl*, și se lărgesc cu *potcoiul* sau cu *priboiul*.





Iea cu părțile ei și cu numirile cusăturilor de pe ea.

Iea constă din *poale* (fustă), *pîept* și *mâneci*.

Poalele constau din *clini* (părțile din dreapta și din stînga) și din *foi* (partea de dinainte și de dinapoi a poalelor). Subt mâneci, subsuoară, sunt părțile numite: *broasca mare* și *broasca mică*.

Iile nevestelor mai au două bucățele de pânză, care împreună pieptul cu mânecele, numite: *umerei*.

Gulerul dela iea nevestelor constă din două părți: din *ciupag* și *beată*. Beata e cusută pe ciupag. Fetele au numai *beată*. Cusăturile din beată au următoarele numiri: *urzitura*, *umplătura* și *brânelul*. După felul cusăturii umplătura ia numirile de:

procoviță (), *beată cu ochi* (  ); *tă cu 9 ochi*, *dârgu* (), *beata muerească*, *floarea*.

Ciupagul e cusut pe pânză încrețită și constă din *urzitură* și *umplătură*. Umplăturile sunt: *rodașca cu ochi*, *floarea întreagă*.

Pe pieptul iei sunt *ciocănelele* și dealungul acestora *podobecelele*. La iile mai vechi în loc de ciocănele erau așa numitele *cheițe*.

Poalele au pe marginea de jos *înfrîntura*.

Clinii se prind de foi cu *ruptunpunt*. Cusătura principală a mânecilor o formează *altițele*. Normal pe acestea sunt mai multe șire de *ciocănele*. Pe lângă ciocănele e *ruptunpuntul* și pe lângă acesta: *podobeala*.

Figurile de cusături din podobeală sunt: *brădulețul* și *floricelile*.

Printre ciocănele și paralel cu acestea sunt: *șirele*. Figurile șirelor, după cum urmează de jos în sus, sunt următoarele: *unghia mâfi. c... puiului, steaua și bănușul*.

Alțițele constau din *hore*. Mâneca se termină în crețe și pe crețe e cusut *ciupagul*; urmează apoi *flodorii* și *tivitura*.

Vocabular:

acaț = salcâm.

adineauni (*adineaunea*) = adineaori.

adineaurea

adineauri (Zârnești, Brașov, Viștea de sus)

ațela, ațeia, ațeștia = acela, aceia, aceștia.

alaș = schelă

alceva = altceva

al'dată = altă dată

alebzuesc (*a alebzui*) = aranjez, așez *berda* (v. acolo). Întâi se așază nuietele mai subțirele, ca să nu roadă la spate, apoi tot mai groase. Crengile cele mai groase și mai lungi sunt deasupra.

altițe = vezi la iie.

a munte (< lat. ad m.) Ex. mă duc *a munte*.

aòrea = uneori, câte odată (și în Arpașul de jos)

arminden = Un arbore înalt, care se pune la poarta vormanului (v. acolo), în cinstea funcțiunei ce poartă. În alte părți se pune la casele cu fete mari la Rusalii și la Sf. George. În unele localități la 1 Maiu, la fiecare casă.

astupùș = dop

dupùș (Săsăuș, Nadeș)

dopùș (Rotbav)

zdupùș (Cucerdea română)

dup (Mateiaș)

cep (Vrani)

dugău (pela Cluj) < ung. dugó

plută (Bran)

zdup — (Toplița rom. Boroșineu)

babă (pl. babe) (Tot *babe* în Hărman) = Copiii au obiceiul să arunce cu pietri lătărețe pe deasupra suprafeței unei ape.

De câte-ori atinge piatra suprafața apei, dintr'o singură aruncare, atâtea *babe* a făcut. Se mai numesc:

ochiu, pl. ochiuri (Sinaia, Tohanul vechiu)

boi, (Vrani)

pită, pl. pite (Dobra, Sebeșul săsesc)

țese (Arpătac)

clipite (Boița)

mâncă pești. „Am mâncat 3 pești (Chișineu)

palme (Mateiaș)

șarpe, drăcie (Șimon-Bran)

boltițe (Ungra)

pești (Recea)

oale (Laz, lângă Sebeșul-săsesc)

scoate pe diavolul din apă. «Am scos de 3 ori pe diavolul din apă». (Șirnea)

copii. «Face 3 copii» (Tohanul nou)

broaște «Face broaște» (Chișineu)

ferеști (Bucerdea vinoasă)

ochiu bouului (Silvașul de câmpie)

În alte locuri se numește *ochiul bouului* cercul ce-l face în apă o piatră aruncată în ea.

rațe = rațe (Nicolințul-mare, Alibunar)

taie pita popii (Sâmpetru)

de-a lespedea (Dognecea)

lipiu. «Face lipiu» (Mândruloc)

măsură, coțește. «Am făcut 3 coți» (Poiana Mărului)

stea, stele } (Toderița)

lingurici }

plăcinte (Toplița rom.)

băbănă = oaie bătrână

babu voc. babo! = nenea, badea, neica. Ex. *Babu* Niculae.

(Se zice unui frate mai mare, unei rudeni sau unui cunoscut bun mai în etate decât cel care întrebuințează vorba).

bărbar se zice celui însurat de curând în Arpătac, Arpașul de jos.

Pentru: *nene, bade*, se mai întrebuințează următoarele denumiri: ciacia (Fadimac. Moșnița)

ciaica

tete (Bucerdea vin., Șilvașul de câmpie)

baia (Rățișor)

bădic (Toderița)

ciuță (Boroșineu)

băț'iuc (Silv. de câmpie)

brată (Mândruloc, Cicir)

bâha. «Dă bâha» se zice despre calul nărăvaș, când nu vrea să mai meargă. Termenul general: cal nărăvaș, cu nărav.

- Cal băhaciu se zice în: Preșmer
pune băua (Bănat)
dă băla 'n el (= nu mai trage) (Viștea de sus)
îi vine năluca (Buzău, Săcuime)
pune băva (Dognecea)
cal sucaș (Grebenișul de câmpie, Silvașul de câmpie, Domnin)
are cicăneu (ung, csökönyös) (Ormindea)
cal cu nevoie (Ștupini)
i-a venit melicu (Predeal-Bran, Poiana măr.)
i-au venit foficele (Brașov)
- ba-io* = nu vreau
bajocură = batjocură.
bală = 1. dihanie, când se aplică fearelor sălbatice. «O bală de urs». = 2. mișel, destrăbălat, când se aplică față de om: «O bală de cochil». «O bală de sclugă» = 3. ușuratică, stricată, când e vorba de vr'o femeie: «O bală spoită» (= sulemenită). Se întrebuițează când e vorba de copii și deminutivul: *băldătenie*.
bălan = blond
băl, *bălă* (oaie bălă) = bălaie
copil băl (Bănat) = blond
bambarie «O bambarie de om» = mic, nevoieaș.
chichivară. «Uite-un chichivară» = pitic (Turcheș)
băncuță = piesele vechi de 10 cr., pițulă (Tot așa în Dârste, Covasna, Săcele etc.)
băncută = piesele vechi de 20 cr.
libră (Bănat)
hârtiuță, de 5 și de 10 cr. (Țara Oltului)
băbăruță (Sebeșul-săsesc) = piesă de 10 cr. (20 fil).
bănuțul v. iea.
bârta v. răsboiul
bașca = separat (și în Săcele, Zărnești etc.)
bășca (Bănat)
bătă = bătă
bătâl (plur. *bătali*) = berbec castrat, bătrân.
bățan = țânțar (și în: Arpaș, Poiană, Lisa, Rășinari etc.)
scăluși (Dognecea)
sclepți (Cuveșdia)
mușlițe (Hăghig)
bătâr (*măcar*) = cel puțin.
bazonii = fleacuri
băzăconii, (Bănat)
bazăconii (Nadeș)
beancă = petricică lătăreață, netedă, albă. În Dârste, Buzău,
Boița = lespede.
beată v. la iie.

- leclu (roc scurt, de postav, pentru femei) Băița
frijură, pl. frijuri (roc scurt de pânză subțire, pentru vară)
Sânpetru, Corbi etc.
- blid* = farfurie
- boaghe* = grămadă mai mică de fân, căpiță.
boghi, pl. boghiuri (Nadeș)
purcoiaș (Alba Iulia)
poșor (Nereu) = $\frac{1}{2}$ de căpiță.
porșor (Boroșineu). Mai mic decât porșorul e *bontătăul* (ung).
mogândeală și
buglă (Arpătac)
- boambă* (pl. boambe) = cartofi
picioagă pl. picioigi (Jibert)
boabe (Abrud). În alte părți:
baraboi, gogoase, pere de pământ,
crumpiri, crumpene, croample,
crumpi, picioici, cloadene.
- bobâlcă* = umflătură la gât. (Și în Lisa, Bucerdea vinoasă)
uimă = umflătură tare la gât
- bobdeaproștea* = bogdaproste
- boboloș* = mototol, gogoloș. Se întrebuințează și ca adjectiv
pentru rotunjour.
gogoneț (Zărnești)
gogoloș (Sebeșul-săsesc)
bumbuleu (Mădierat)
golomoz (Hârșova, Săcele, Țara Bârsei)
gogoleț (Arad)
gogoș (Boița)
cocoloș (Țara Oltului)
folmotoc (Dârste)
flomotoc (Petrilova)
floștomoc (Cuveșdia, Mândruloc)
- bobotae* = flacăra mare care se produce mai ales la arsul paelor
(și în Țara Oltului)
- bobotit* = umflat. Se zice mai ales despre ape, când vin mari.
«Ape bobotite». «Se bobotesc râurile».
- bocolan* se zice despre omul cu fața plină, rotundă.
bucălan (Bănat, Toderița, Hăghig etc.)
cf. bocală = cană de apă (Iladia)
- bolboacă* = știoală, un loc mai adânc într'o apă. Și în Țara
Bârsei și Țara Oltului)
golgoi și bolboacă (Zărnești)
bâlcă (Săcele)
genuine (Buzău, com. Treiscaune)
Locul ce și-l fac băieții pentru scaldă *oprind* apa se numește:
bălan (Țânțari)

- vir (Moşnița, Petrilova, Jebel)
răstoacă (Bucerdea)
șarc (Mândruloc, Cîcir)
dulbină (Ribița, Boroșineu)
- bon, boane* = boabe
- bondărău* Ex. stă cu brăcinarul bondărău = li atărnă brăcinarul
blîndărău (pela Sebeșul-săsesc)
cf. borîndău (Iladia) = mâncare făcută din sânge
a borîndăi = a cotorosi.
- borboloși (dordoloși)* face apa dupăce dă în undă.
«Mămăliga fierbe cu borboloși» (dordoloși) = clocot.
bulbuci (bulboare) în Toderița.
- borbonaci* = bobârnaci (Tot așa în Ucea-de-sus).
- botă* = doniță
- brăduleț* v. la iie
- brânel* dto
- brîșcă* = briceag (Tot așa în Țara Bârsei, Boița Ucea de jos,
Chișineu etc.)
brită (Fizeș)
briptă = un briceag mai ieftin (Iladia)
bricică (Țara Oașului)
Briceagul cu prăsele de lemn se numește:
burican (Brașov)
ceacăe (Hârșova)
chebă (Rătișor, Petrilova)
cosor? (Ormindea)
custură = briceag mai rău (Toderița)
- broasca* mare și mică v. la iie
- bruhaiu* = buracă
buragă (Moşnița)
- buburuz* = floarea trifoiului
ciucure, ciucurel (Jibert, Șinca n., Turcheș, și în Săliște)
ciucurul Săcuiului (Satulung)
ciucurele Sasului (Tânțari)
bujor (Șinca v.)
- buchelariu* = portofel
- búcin* = urloiul cel mare
- bucinariu* = urloier
- budacă* = putineiu
- budihală* de om = mătăhală (și în Bran)
buduhală (Tânțari)
dădănae (Satulung, Hârșova)
- În alte părți: namilă, mătăhală (întrebuințate și în Săliște)
drongălău, călău, călălău (Brașov)
omoc (Cuveșdia)
- a bui, buială* = a boi, boială

bulhuit = buimăcit (vezi gămbosit, tălbăcit, uluit, căușit)
buzumenit (Nicolințul-mare, Petrilova)
bulguit (Mândruloc, Cicir)
zăbunit (Jebel)
tăhui (Toplița)

bumb = nasture

burduf = gaura ce se face în ghiața râului
pt. a putea lua apă sau a spăla
rufele (și în Drăus, Toderița, Lisa, Jibert, Hăghig etc).
copcă (România). De aci vorba: s'a dus pe copcă.
prăduf (Bucerdea)

burdușesc alătura de: turtesc, strivesc. Se spune mai ales despre poame.

burdușel pl. *burdușei* — prune coapte și presate pentru a putea fi păstrate timp mai îndelungat.

burdușel (v. Tud. Pamf. pg. 39) = vas mic de lemn

a burică = a ajută pe cineva să se urce undeva, <*a aburcă* prin etim. pop.

Se întrebuințează și reflex. = *se burică* (Tot așa în: Grebenești de câmpie, Lisa, Jibert, Rășinari etc.) În Bucerdea vi-noasă:

a *se bârâca* = a se urcă pe pom

a îmbârdică (Toderița)

burlinc, *burlincă* (purcel > burlinc
purcea > burlincă) > porc, scroafă

godin, godină (Toplița și în Marmăția)

purcelandru (Bucerdea)

grăsun (Bănat)

hâț = purcel (Toplița)

butul = bățul. Măr *butul*, mere *butule*

cacamătă = secrețiunea mucozei din nas, după ce s'a uscat

pisoc (Hăghig) <ung. pizok = murdărie

caca-miri (Brașov).

caca-miți (Nadeș)

cafeiu = cafea

căiță = scufie, bonetă pt. femeii v. D. Ac. r.

cal v. moara <sârb. *kaica*

calapăr = calomfir

călțuni = cizme scurte, care azi nu se mai poartă, și ciorapi groși, purtați de oamenii mai bătrâni

călțuni = ciorapi scurți de postav, se poartă în opinci (Poiana mărului) În Rășinari se întrebuințează pt. denumirea unor ciorapi lungi, groși. În Jibărt însemnează: cizme lungi.

cămeșe pt. cămașă

cănțeu (<ung. kancsó) alătura de: cană

cănesc pt. pătez; *cănit* pentru pătat. Haină cănită. Se întrebuintează însă și în accepțiunea generală de a-ți căni părul.

a se cântă pt. a bocii un mort (Intrebuintat și în: Țara Oltului, Bran, Boița)

cânțălărie pt. cancelarie

căpătui v. Moara

căpău pt. copou

capranturtură = capramulă (Și în Bucerdea)

capuntortură = (Ărpaș)

caplanu ciorii (Jibărt)

căprui. Ochi căprui = cenuși-verzui

cârlan (mânz > *cârlan* > cal)

strâjiiac (Marmația)

strâjnic (Bănat)

noatin (Bran, Brașov)

om *cârnîc* = om sucit, căruia nu-i poate face nimenea pe plac.

(Și în Tel, Treiscaune)

cârpă pt. batistă și pt. năframa cu care-și învălesc femeile capul.

cărtabos. La Tud. Pamf pag. 23: *caltaboș*, gâlbaș, călbaș.

măiete (Bucerdea)

călmoi (Brașov)

măioș (Abrud etc.)

cărdăboș (Chișineu)

Un fel de cărnaț subțire se numește:

cutcuș (în Brad)

fițcău (în Hăghig)

porpoluși (Cuveșdia); iar stomacul porcului umplut cu tocătură:

straița popii (Băița, Cicir)

boășe (Brașov)

căița porcului (Toderița)

moș, babă (Bran, Zărnești) umplut cu sânge:

moașcăină (Hăghig)

cătă = cătră

cătană = ostaș, militar, soldat.

cătinel = încetinel

chitilin (Țara Oașului)¹

cătúși = lemnele care leagă deolaltă caferii coperișului.

căușit, vezi bulhuit

caută pt. trebuie. Ex. Caută să mă duc.

căutare = asentare, recrutare. Ex. «Merge la căutare».

cotare (Bucerdea vinoasă)

la soarte (Jibert)

la comisie (Tohanul-nou, Cristian, Șirnea)

cep, vezi moara

¹ v. A. Candrea: Graiul din Țara Oașului, București 1907.

- cèur* = ceacâr (Cu'n ochiu la faină și cu altul la slănină)
chăun = zăpăcit, beat.
cheițe, vezi la iie
chelțeu, *chelțeuț* = coș de nuiele, corfă.
chim = chimin, chimăn
chimniță = pivniță
 pigniță (Țara Oașului)
 podrum (pela Arad)
 chișniță (Săsăuș)
chindeu = ștergar <ung. kendő
chipu. In Mold. chipurile. Ex. Moisa tocmește și pe Petrache
 Cocuz bărbatu Măriucăi, *chipurile* să-l îndepărteze noaptea
 de casă etc. (Adam: Flori de câmp. 113).
se *chirchilește* = se'mbată
chiscoaie v. Moara
chistire se numește împreunarea sălbăticiunilor.
ciocănele v. la iie
ciocărău pl. ciocărauă = ciolan
ciolovari = ciorapi
 cioci (Ucea de sus)
 buși (Săcele, Țânțari, Cristian, Măeruș)
ciopor pl. ciopoară = o parte dintr'o târlă de oi (cam 800—1000.
 de oi)
ciorcòiu = un pește mai mărișor
ciupag v. la iie
ciureșe = cerașe
ciușdește. Cel care nu are decât 2—3 dinți dinainte nu poate
 mușcă, d. e. dintr'un măr, ca cel cu dinți, ci numai îl
 ciușdește.
claiă (de fân, paie) în Varadia se numește = *plast*
clanaret = clarinet. In Iladia (Bănat) = *clănet*
cleancă alătura de: cracă, creangă
clepș = țurcă
 teiche (Râșnov), pichi (Mateias), checîchilă (Panciova).
 plisc (pela Lugoș), clepciu (Porumbac), sîmăl (<lat. semel)
 (Recea), cacică (Oravița)
cleștar = pt. cristal
clin o parte a iiei (v. acolo)
mă *clintesc* (a clinti) = a mișcă «Nici nu s'a clintit din loc»
cloambă, alătura de cracă. O creangă mai mărișoară.
clocă pt. cloșcă
clofan pt. guzgan. In Bănat = chițoran
clupsă = cursă de paseri, șoareci etc.
 clucsă (Jibărt, Ucea, Țânțari)
 hârțoaică (<hârce = șoarece) Carașseverin
coacăză germ. Preiselbeeren

còbără = covâltir. Și în Țara Bârsei.

să *cobère* = să coboare. Tot așa: să *dobère* = să doboare; să *omère*.

lapte *cocârțit* = adunat

cocă = plăcintă din aluat de pâne

cocianu = știulete

colacu (v. Moara)

colbă = praf

coldan = venetic. Dar și: leneș, pierde vară.

subă (Tohan, Bran etc.) = străin din alt sat.

colibă (v. Moara)

copăneață = cutie

copeneață: Săsăuș, Arpaș. În alte locuri: *șcățulă*, *covată*.

copșe = copcie

corman (v. Moara)

coșeriu = o leasă de nuiete, pe care se pun prunele pt. uscat, și subt care e jar. În Nadeș: *lojniță*. În Bran: *slaniță*

cot (v. Moară)

cotcă = pilă, minge. Și în Boița.

coțcă. (Șinca veche)

coteneață = cotet mai mic, *coteață*, *codârleață* (Mateias)

cotobatură = codobatură

cotoc = cotoi, motan

de-a *cotu* = joc de-a ascunsele. Cel care are să-i găsiască pe cei ascunși strigă într'una: *Cotu-i?* și nu-i permis să plece să-i caute, pânăce nu-i răspunde vr'unul dintre cei ascunși: *cot!*

craci = picioare. Expresie ironică.

cioarecii au 2 *craci*: cracul drept și cracul stâng.

crâmpot, în fraza: «Du-te cu crâmpot!» sau «Du-te 'nchinat!»

Par'c'ar vrea să zică: Du-te să nu te mai văd!

crătintă = cătrință (fota, pe care-o poartă fetele)

vâlnic (România, în unele părți) vezi Riria: «Cânturi nouă»

pag. 22.

crățiță = cratiță

hârbecă (?) (Poiana Sibiiului)

crihină = corcoduș vânăt

cruceo! = expresie de desmierdare «Crucea mării!»

cufureală = diare

se *cufure* = are diare

cujbă = cârligul de care atârână, deasupra focului, căldarea sau ceaunul.

culeșe = mămăligă

cumnă = bucătărie. În alte locuri: *cuvnă*, *cufnă*, *cuhnă*, *covnă*.

cupă (v. Moara)

cuptușală = căptușală

a cuptuși = a căptuși

- curastă* = colastră
curcubătă = pâlnie
 ticvă, (Tohanul-nou)
 tidvă, (Șimon-Bran)
 tigrvă, (Brașov)
 tizvă, (Corbi)
curmată = vrabie
curmățul = vrăbete, vrăbionț
 bribece pl. bribeți = vrabie, Ciclova (Bănat)
carpătoriu = cărpător
curu puiului = (v. iea)
curuesc = croesc
de-a curu'ncap se dau băieții pe coastă în jos.
dăcos, (<subst. dăcă) = încăpăținat, îndărătnic
de-a dăpu = de-a ascunsele (joc de-al copiilor)
 de-a chitulăciu, (Șimon (Bran))
 de-a mija: (Sâmpetru, Chișineu)
 „ nișitele: (Brașov, Jibert)
 „ chitulatele: (Măeruș, Cristian)
 „ cucu: (Zărnești)
 „ cotcorușu: Arpaș (Cot! cot!)
- dârġu* (v. la iie)
dârġ pt. dârz
dârg = unealta cu care se scot cărbunii din cuptor înainte de
 a băgă aluatul de pâne.
 digru, (Tohanul-nou, Sohodol)
dêchilă pl. dechilă = scândură groasă
 foastă, (Brașov, Țânțari)
 dulap, (Hârșova)
dechilin (<ung. külön) = separat
dereptariu (v. Moara)
deștău = deget
d'ește = de acestea. Și în Gorj, România ¹
d'icea = de aici. Tot așa în Țânțari
 d'ici, (Tohan, Șimon Bran, Boița, Ucea)
dicăea = de aceea
diplă = vioară
diri, «pe *diri* noi» = pe lângă noi, în dreptul nostru.
 In alte părți: *drept* noi
 In Hârșova: pă dâni noi
Un Doamne-apără = un nevoiaș
dobă pt. tobă
dordoloși (v. borboloși)
 borboloci, (Jibert)

¹ v. Convorbiri Literare 1912. Sept.

- burbuloci, (Chişineu)
bulbuci, (Corbi)
doț = coltuc, donț
pup, (Jibert) «pupul pâinii»
În Tohanul vechiu *pup* se numește o pânișoară cât o franzelă.
zdroņ, (Cinc)
bonț, (Zărnești)
ducă, monedă veche de 4 cr., ieșită din uz
În Rom: *dupcă* = piesă de argint de 50 bani
(Vezi Tud. Pamf. p. 43)¹
ea pt. cea «*Ea* mai mare-i mai frumoasă!»
Sau: Andă oala *ea* mai mare = la'n adû oala cea mai mare.
eni pt. ani (mai rar) «Acum 2—3 eni!»
făcăleț = sulul care se întrebuintează la întinderea aluatului.
culeșer, *melesteu* v. Pamfile pg. 43
În Săliște *culeșerul* se numește *mestecău*.
făcălete (v. Moara)
făcătură = vraje. «Parcă-i făcătură!»
face în înțeles de *zice*. Tot așa în Gorj (Rom.)
v. C. L. 1912. Sept. pg. 1048
făgătuiu = fag tinerel
făsoiu = fasole
făsui, Gorj. (România)
fusoi, (Ucea de jos)
păsulă, (pela Arad)
făsaică și fusaică, dincolo de Olt
a fățui = a netezi scândura cu gilăul
fele = $\frac{1}{2}$ de litru
pe felelat = garantat, pe omenie
ferdelă și *felderă*. În Țara Oltului se numesc *ferdele* și cele 2
părți ale șurii. În Măeruș = *părțitoare*. La mijloc e *aria*.
ferfeliță = peliță fină. «Icrele negre prind ferfeliță, dacă stau».
Tot așa rana când începe a se vindeca.
feșter (<g. Förster) = silvicultor
flăcăraie, augmentativul flăcărei
fleşer (<g. Fleischer) = măcelar, casap (Bănat)
fleşerie = măcelărie
miserniță (Chişineu)
cășăpie, (Bănat)
fleură = gură, în batjocură. «Mai ține-ți fleura!» — se zice celui
cărui-a-i umblă gura prea mult.
flintic = un ic de pânză sau postav
flòdori (v. iea)
foi (v. iea)

¹ v. Tudor Pamfile: Cimilituri românești, București 1908. (Ediția Academiei Române).

de-a *forfoloaga* (de-a trăvălaga) = de-a berbeleacu, de-a dura.
de-a trăvălica, (Jibert)

„ capra popii, (Țânțari)

„ dura (Chișineu)

„ berbeleacu

„ trăvălucu

„ rostogolu, (Tohan, Ucea de jos)

„ trevelecu, (Ucea de sus)

„ raita, (Șimon—Bran)

fos pt. fost, în unele cazuri. Ex: N'ai *fos* pela ei? Da el *fost-o* la voi?

frăgar = dud

frăteano! Se întrebuițează de oamenii mai bătrâni — mai ales de femei — când se adresează către copii, al căror nume nu-l știu. D. e. Unde-ai fost frăteano? De unde ești frăteano?

fruntariu (v. Moara)

fundoaie (v. Moara)

furca clopotului (v. Moara)

furteață = o boală de piele. (În Laz, și la ochi, măsele)

fus (v. Moara)

fustel (v. răsboiul)

gălițcă, galiscă = colivie

(Tot așa în: Jibert, Ucea inf., Boița, Țânțari etc.)

gălițcă, (Chișineu)

chișiță, (Brașov)

păsărar, (Zărnești, Șirnea, Tohan)

gâmbosît, sinonim cu bulhuit (v. acolo)

se *gânjie* = se îndoie (lemnul)

găst = găsit

gerunche = genunche

gheunoiu (v. Moara) = târnăcop

chirlopan, (Șirnea, Tohan, Țânțari)

ghihît = reumatism (Exprimă: ghi_χt)

ghibol = bivol

glaje = sticlă

goangă (pl. goanje) = insectă. (Chișineu, Boița, Ciclova)

Augmentativul: gungoiu

goci (v. Moara)

se *grijește* = se cuminecă, se împărtășește cu Sf. Taine.

groasă = sau: însărcinată, grea (femeea)

gros = un buștean gros. (Și în Gorj).

guro! (v. frăteano) Ex.: Acasă-i mumă-ta, guro?

hahă = cât pacl, aproape.. Ex.: Eră

hahă să *puu* mâna pe el.

hăhău. În fraza: Umblă *hăhău* = umblă nimic,

haimană. În Ciclova Umblă *d'a bițanga* (<ung. bitang =

fără stăpân)

hai = vino!

hâit Ex.: S'o *hâit* carul = stă să se răstoarne

huit (Zărnești)

haită de câni, de lupi, dar se zice și «o haită (de muiere)» = tărăfă, femeie stricată.

de-a *halaripu* se dau Țiganii când se dau de-a roata.

Tot așa se pot da *de-a haptan'cap* sau: *de-a curu'n cap*.

De-a capra popii, (Țânțari)

hăltăcărește = mișcă (scutură) apa într'un vas — mai ales în bute — când vrea să-l spele.

Ex.: Ia bagă vre-o două vedre de apă caldă în butea asta și *hăltăcărește-o* oțără.

hăltăcăe, (Bran)

haplă Ex.: O *haplă* de om = un lungan (de obicei și prost)

hârău = uliu

hârcă = flegmă

hărdăzău = o funie lungă și groasă. În Lissa = *hurduzău* = funia cu care se strânge prăjina la capătul de dinapoi, când e carul încărcat cu fân. *Salbă* = funia cu care se leagă capătul de dinainte al prăjinei.

hășeu (hârșeu) <ung. ásó = hârleț

hasnă (<ung. haszon) alătura de *folos*

Ex.: N'am avut nici o *hasnă* de el.

hăroștii = pirostrii (Expr. xi)

hiincă = fiindcă (Expr. xi)

hoaspe = strujele

hobâl (germ.) = rândea

hore (v. iea)

horn = coș, urloiu

hornă (Pamfilie pag. 38.)

hudă, hudiță = stradă infundată sau: ulicioară care servește mai mult de pasaj.

hunsfut(ă) = mișel

hunxfut(ă) (Țara Oașului)

hurlup, pl. *hurluchi* = prunele degenerate, strâmbe și diforme, care se găsesc printre celelalte și nu se coc. În Rom. *urlup*

În Cojocna tot așa. În Bănat = *ulupi*. În Ucea inf. Boița,

Sohodol: *lupi*. În Săcele: *ghirtoci*. În Tohanul nou: *lușori*.

se *hurue* = se surpă, cade grămadă (d. e. un zid)

ibonică = ibovnică

iel = cel

ielalant = celalalt

iepe (v. Moara și Răsboiul)

im = jeg, murdărie (mai ales pe piele). Adj. *imos*

Tot așa în jud. Gorj. În Moldova: *slimos, răpănos*. Pela Sebeșul săsesc: *im* și *râp*; *imos* și *răpos*.

- râpor* (Jibărt, Țara Oltului)
jughină (Tohan, Sohodol, Șirnea)
jep (Zărnești)
jap (la porci) Țânțari.
a imă = a murdărie (Iladia, Bănat)
îmbârligat = alătura de: încârligat
se îmboldorește, îmboldorit = bine îmbrăcat și învălit. La Sa-
doveanu: *îmbodolit*. În Brașov = se înfiolește
îndărămnice = îndărătnic
îmente = înainte
înghilină = îmbină
se înoaptă = se cufundă întreg în apă, când se scaldă.
Se dă la fund, ca să iasă apoi iarăși.
se îmbuie (Măieruș)
se ciublincă (Chișineu)
întorcători (v. Răsboiul)
într'airi. Ex.: Vorbește *într'airi* = aiurează. În alte părți:
într'airea, într'aerea, vorbește *p'airea* (Sâmpetru)
învârciolesc, aiătura de înfășur și incolăcesc.
ișcoală pt. școală (<ung. iskola)
iț pl. *ițe* (v. Răsboiul)
jețu = jilt
jghiab = stâncă
jijină = murdărie. Mai ales pe mâni, față, vase.
o jughină de porc = porc mic, slab, murdar (Brașov)
jughinos = om murdar, care se tot scarpină (Săcele)
jimbat e cel cu dinții crescuți unul peste altul și ieșiți din gură.
În jurul Brașovului = *zâmbat*
jumere pt. jumări
jinglă pt. jimblă, franzelă.
În Cuveșdia (c. Timiș) = *gimișcă*
joardă = nuia
joljū = giulgiu
jude pt. primar
județ pt. judecător
junere pt. ginere
jutariu pt. jitar
lăduță pt. lădiță
laibăr = roc, surtuc
lâmpaș pt. felinar
fănar (Râșnov). În Zărnești: *limpaș*
lăptuc = hirundo urbica
lăturoi (v. Răsboiul)
leanca. Ex.: A luat-o leanca = a fugit.
Sau: Leanca, băiete! = șterge-o, tunde-o.

legău. Ex.: «E prins în legău», se zice despre calul al treilea, care e prins alătura, nu ca să tragă, ci să se deprindă să meargă și el cu ceilalți. În Cristian (I. Brașov) și Jibărt = în *cerlău*

lemnuș(e): chibrit. În alte părți: cătrănițe, aprinjoare, pucioase, foacăle (Mălâncrav, lângă Sighișoara), mășini (Velchier, com. Turda-Arieș) repelț, raipelț (Bănat) (<germ. Reibholz), ghiufe (<ung. gyufa)

licherniță pt. urechelniță

libel pt. caiet, carnet

libela se numește:

tauru bălții (Ucea-sup.)

șișcă (Săcele)

șișca popii (Țânțari)

calu dracului (Măeruș)

calu popii (Hârșova) etc.

liță pt. leliță. Ex.: Lița Mărie

În Chișineu = mătușă

tișă (Ucea-inf.)

nană (prin Bănat)

țață (Brașov și jur)

didă, dodă (prin Bănat)

leică, leicuță (Toderița)

bobică = soră mai mare (Draus, Jibărt)

lîucă = soră mai mare (Silvașul de câmpie)

doică = „ „ „ (Moșnița, com. Timiș)

măcălău = om mare, nebleznic

măgălău (Măeruș, Țânțari, Tohan etc)

mădăhă pt. măduvă. Tot așa în Bran și prin unele comune din Țara Oltului.

mămăruță, pt. vaca Domnului

pinca popii (Zărnești)

Marițica popii (Săcele, Bran, Dârste)

Anica popii (Sâmpetru)

găinușa maichi Domnului (Tohanul nou)

Rosalie (Brașov)

vacă lu Dzeu (Corbi)

Măriuță din căruță (Ucea sup., Arpașul inf.)

Lința popii (Țânțari)

gărgăriță (Tel, Hârșova)

păpărugă (Feldioara)

mămuță pt. maimuță

maram chipu. În alte locuri: chipurile...

mâfe pt. patine

chiciorande (Brașov)

matincă = mă tem că

megieși = proprietarii unei mori
mesticău. In alte locuri: făcălete, mestecător, făcăleț, mămăligar

(v. C. Lit. Sept. 1912 din Gorj)

milodorci (expr. nilodorci) pt. minătârci (un fel de bureți)

minteni, (*mintenaș*) = îndată, imediat (<ung. menten)

niļjoc pt. mijloc

modolane pt. caise

In alte locuri = caisine (Chişineu)

moldă = troaca în care se frământă pânea (v. și Moara)

apă *molinzită* = sfințită

apă *moleită* (și sfințită) Braşov

„ *moleiță* (Jibărt)

„ *molichită* (Țara Oltului)

„ *moliyită* (Sâmpetru)

„ *molivită* (Zărnești)

„ *molitivă* (Dincolo de Olt)

murgană = un fel de pește

molană (Șinca veche, Corbi)

ñeriu Ex.: Ochi *ñerii* = albastri

Și pela Sebeșul săsesc, Jibărt etc.

Pe Câmpie: mñeru (e). Aici se întrebuiñează în genere pt.

exprimarea culorii albastre. Ex.: roșu-galben-mñeru

muşinoiu pt. muşunoiu. In Mold: moşoroiu

naiba = drac. Expresiune eufemistică

nămânjesc = murdăresc

In alte locuri: *mânjesc*

năvădeală (v. Răsboiul)

nime pt. nimeni. Pos. = a *nimurui*

noatin = miel de un an

nodâlcă = umflătură, mai ales la gât

Natura VI nr. 4. pg. 111: Tuberculele sau *modâlcele*

care se formează în organele bolnave.

notarăș = notar

notărășiță = nevasta notarului

nòur(i) = nor(i)

mere *oarzăne* = niște mere gălbui, care se coc de timpuriu.

In alte locuri: *văratice*

Alte soiuri de mere: mere de-ale untului,

mere de-ale aurului, botanice, botane, nemțești,

de ale cepii, roşioare, vinete, popești,

de-ale oului, scoţoase, creţești, poñice,

domnești, oltoane, purţugui, răpuroase,

mălădițe, păsătoase, panaprici, d'ele tari,

de-ale fânului, sălcii, panavrigi, albe,

de glaje, strugurețe, bute, roşii, rotunjoare etc.

(Numiri din diferite localități)

obâncit = boțit, mototolit (Se zice despre haine, albituri, pânzături)

obrăzar = mască

omul mascat se numește:

balabustă = om mascat, care face comédii (Tohanul vechiu)

golgoază (Zărnești)

drădaică (Săcele). Mai ales la Sânziene.

matâhală }
burdihoază } In jurul Brașovului

moș, moși (Vărădia)

fășingoiu = măscăriciu (Zlatna)

cucă, pl. *cuci* (Bacifalu)

leoarfă (Petrițova)

gurguzuiu (Poiana mărului)

fășang (Dognecea)

ochiuț se numește berbecul care o parte a capului o are albă și cealaltă neagră.

odaiț(e) = focurile care se aprindeau seara, până de curând, pe dealurile din jurul satului, la lăsata secului.

opăcesc = a țineă în loc, a împiedecă, a rețineă dela ceva.

oprită'n casă se numește femeea lăuză.

de-a *orbănicea*. Joc de-al copiilor. Unul e legat la ochi și rămâne așa, pânăce nu prinde pe careva dintre cei nelegați.

de-a *orbanu* (Chișineu)

„ *cuca oarbă* (Săcele)

„ *baba-oarbă* (Jibert, Zărnești, Bran, Hârșova etc.)

„ „ „ (caca-oarbă) — Brașov

oricel Ex. Ce mi-ai adus din târg? — Un *oricel*.

Parec'ai zice: ceva, ghici?

măricel (in Tohan, Zărnești, Bran, Săcele)

otinc = pică. «Am otinc pe cineva». In alte locuri *otinc (lăstar)* se numește lemnul cu care strângi lanțul ce leagă lemnele din car, ca să nu cadă. In genere: un lemn, cu care strângi o legătură.

pere *ovesști* = niște pere vătărice, făinoase.

Se coc cam deodată cu ovăsul.

In Jibărt: *pere de ovăs*

pațel = pătuțel. Diminutivul *paț*-ului

Tot așa *Sățel* (numele unei comune invecinate), diminutivul dela *sat*.

pățiciu (Măeruș, Țara Oltului)

pățic (Țara Bârsei)

pahiol = o legătoare de cap, fină, de mătasă <ung. = fatyol

panci = pantofi. Și in Chișineu tot așa.

târâși (Brașov)

- lătrăi* (Bran, Hârșova) } Săcele
târlici (Hârșova) }
- parapleu* = umbrelă, cort de ploaie
parazău = ciripie <ung. porzó
parmajele = patlagele
parlagele (Țara Bârsei și unele locuri din Țara Oltului)
părlăgele (Arpaș, Cristian)
părădîce (Chișineu)
oi *pârnăi* = cu lână mare și puțin creață
păunjine = paianjen, paianjin
paujin (Arpaș)
păinjin (Chișineu)
perișoare = germ. Krapfen, ung. fánk
pancove (pe Câmpie)
bufte (pe la Sebeșul-săsesc)
croanfene (Tohanul-nou)
gogoașe (Săcele, Hârșova)
În alte locuri = croarfene, crapfene
p'icia = p'aici
peci = p'aci
pințăluș = limba cea mică a briceagului
limbuță (Țara Oltului)
tăișu al mic (Țara Bârsei)
pleu = tinichea
plivăs (*privas*) = creion
ploscoană = (o grămadă de fân, mai mare decât boaghea)
plumâni pt. plămâni
pocinog = safta
podile pt. podine, podèle
podobeală (v. lea)
a *pogârci* = a adună ce-a mai rămas după cules.
pogor alătura de cobor
pojiță = o piele mai subțire
polbean pt. podbeal
gușa găinii (În jurul Brașovului)
papalungă papapungă (Brașov)
păpădie (Zărnești)
curu găinii (Buzău)
polog = brazdă de fân, cum rămâne pe urma coasei
pomeană pt. pomană
porțolan pt. porțelan
postae pt. păstae (Ex. Fâsoiu cu postaie)
păstară,-ri (Brașov, Sâmpetru)
teacă (Tohan)
poșug = pașaport

potcă = stâlpul de opreliște din vii etc. Mai înainte copiii care erau prinși că umblă și fură din locurile oprite, erau legați — drept pedeapsă — de acest stâlp. De aici vorba: a dat de *potcă!*

potret pt. portret

povoială = locul dintre abdomen și încheetura dela șold a piciorului.

prăyită = parul, crepat în vârf, cu care se culeg poamele.

prav, pravuri pt. praț, prafuri

preveșteala ochilor alătura de: lumina ochilor

pristân = mosor

progădie = cimitir

morminți (pela Arad)

procoviță (v. Iea)

răci = cotoroage, piftii, răcitură cătărigi, aitari

rancă (v. Moara)

rânchează = nechează

răschitor (v. Răsboiul)

răsunoiu = colăcelul ce se face din aluatul ce se rade de pe troacă.

obâs = (Brașov)

cocuță (Buzău, Treiscaune)

pitoi (Zârnești)

țâpoi (Săcele)

rustunoiu (Țara Oltului)

răștinele. Expresie întrebuințată de copii, când se iau la întrecere în aruncarea pietrii. Ex. Acum arunc pe răștinelele iele mari = cu toată forța de care dispun.

răvaș (v. Răsboiul)

răzâitoare, pentru răzătoare

rudă Ex. Berbeci buni de *rudă* = buni de prăsilă

ruptunpund (v. Iea)

săculeț = o trăstioară. Pompadurul țărancei.

șarlă = un cal slăbănog, gloabă. «O șarlă de cal».

Se zice și: «Sclab ca o șarlă»

scoc, scocuri = burlane. In jurul Brașovului:

postavă pl. postăvi și postave

scūchiu = scuiș

ship (Nicolințul-mare)

scoreț (v. Moara)

scumpie (expr. scunchie) = liliac, *iorgovan* (Mândruloc)

șendar(i) = jandarm(i)

șerbâl = țucal

șestoare = șezătoare

șirof = tirbușon

șisă = șindilă

șipot = izvorul a cărui apă se scurge pe un scoc; cișmea

ghijoi (Zârnești, Tohanul-nou)

- sfrânică* = sfârâmă
sfrânitură = sfârmitură, fârâmă
smintit = tărate amestecate cu apă, ce se dă galițelor de mâncare.
papă (Jibărt)
corcoloși (Măeruș)
cir (Bran)
cârji (Zărnești)
șnirdă = smirnă
șoalchină = ceașcă
șontorog = care schiopătează
șop pt. șopron, șopru
șoric pt. șoricu
sovonel = legătoare de cap, albă, fină. Il poartă femeile mai în etate. Fetele și nevestele mai tinere poartă *pahîol*.
spătează = (v. Răsboiul)
spațiu (v. Răsboiul)
*stafine** pt. stafide, strugurei
pomițe (Sohodol)
stahide (In jurul Brașovului)
ștanițâl (germ.) = coș de hârtie
șteghie = o buruiiană. *Rumex alpinus*. (Și în Țara Oașului, tot așa). In Rom. = *ștevie*
straiță = traistă
surzuială = rabat, pe deasupra. «Nu-mi pui surzuială». (Alba-Iulia, Zlatna, Cluj). «Mai *sârzuește* ceva = mai pune pe deasupra, mai drege-mi ceva» (Ărpătac)
struț = colac făcut cu lapte și uns cu gălbănuș de ou
colac jidovesc (Jibărt)
strațău (Sâmpetru)
văcăluș (Săcele, Hârșova)
sucală (v. Răsboiul)
să *surupă* = se surpă
șuștori (v. Moara)
susuoară pt. subțioară
șut, șută e berbecul sau vita căreia i-a căzut coarnele.
tălbăcit (v. buhuit), tărbăcit (Brașov)
tân, tână Ex. Tatu tân, mama tână = bătrân, bătrână. Se întrebuințează numai în legătura aceasta.
țanc = colț de stâncă
târâiș pt. târiș
țarcălău (v. Moara) = circel
tărceată se numește oaia târcată (<ung. tarka) cu alb și cu negru
târt! = sic!
târt în baniță se zice, în Focșani, despre un om mic.
țâț = urcior, în a cărui ureche se află o gaură, pe care poți bea. Locul pe unde bei, fiindcă se aseamănă cu sfârcul țâței, încă se numește *țâț*.

tață = tavă

tătăișă = cumnată

snașă (Cuveșdia, com. Timiș)

tătuț alătura de: tată

tata-luțu (= tată bun) (Moșnița, com. Timiș)

mama-luță (mamă bună) „ „ „

tatu-tân, mama-tână alătura de moșu, bunica

tata-trănu (Moșnița)

mama-trână (Moșnița)

se tecâruește = se opintește

țecheră, un coș ca 2 urechi făcut de obicei din păpură și întrebuințat la transportarea mâncării pt. lucrătorii dela câmp, sau pentru cumpărături mai mici.

țeighe (v. Răsboiul)

terțiu = mielul în anul al treilea

țiclean = pițigoiu

țichilean (Ucea)

țâtcân (Brașov).

tuiu ăl frumos (?) (Ciclova)

tină = noroi

imală (Bănat)

tinăr pt. tânăr. Tot așa în jud. Gorj. România

tinglă = nasture rotund de tinichea. Se pune la pieptarele de piele.

tintirez (v. Moara)

tohoarcă = cojoc cu lâna în afară. O poartă mai ales ciobanii.

toiag (v. Moara)

țolică = un țol mai subțirel cu părul tuns scurt.

tomna = tocmai

de-a *trăvălaga* = de-a forfoloaga (v. acolo)

trăvălic (v. Moara)

troacă = crep, jghiab

trocuță = albie, albiuță, copaie, copăiță

troaină = guturai

troană = (Săcele, Bran)

zalfă (Țara Oașului)

zdroabă, înzdrobat (Nadeșul-săsesc)

a se întroina = a căpăta guturai

tulai! = aol!o, vai! Excl. de durere, spaimă

tușinat = retezat, tuns. Ex. mustețe tușinate = retezate

tușinătură se mai numește și tunsoarea noatinilor (uneori și a sterpelor din al 3-lea an)

tuțu, prescurtare din *tătuțu* (v. acolo)

ui! = uite Ex. *Ui* la el!

uleu pt. ulei

ùllu pt. uliu

uluit = foarte confuz, zăpăcit

umerei (v. Iea)

umplătură (v. Iea)

dă 'n undă = începe a clocolti (apa)

uncheș pt. unchiu

un', *unde* pt. unde, în unele cazuri. Ex. *Un' te duci? Une-ai fost? Une meri? Dar: — Arde!.. — Unde?*

ungheș pt. unghier

unghia măfâ (v. Iea)

ursoi (v. Moara)

urzariu (v. Răsboiul)

văcsăsc, vâpsăsc pt. vopsesc

văcsală pt. vopseală

vâi! alătura de *vai!* Ex. *Vâi* de mine! (Și în jud. Gorj)

val (v. Moara)

vâliu! pt. aolio!

se *vâlțae* (germ.) = se leagănă, se mișcă. Ex. Să *vâlțae* trăsura cu el, așa-i de gras!

vanturi = grinzile cele groase din apropierea streășinei, în care sunt încheștați caferii.

de-a *vârcii-pui* = De-a uliul și găinile. Joc de-al copiilor.

varg'aleasă (v. Răsboiul)

vârghina casei = Colțul caselor de lemn. Locul unde sunt încheștate de olaltă capetele bărnelor.

vârghie (Moldova) = bărnă

vârță = verișoară. Fetele se prind *vârțe*, cum se prind băeții, *veri*. În alte părți: *fârțați*

vârtelniță = făclie învârtită (încolăcită) de mai multe ori (v. și Răsboiul). Lemnele încrestate dela capetele brațelor vârtelniței, pe care se deapănă firul, în unele părți ale României, se numesc: fofezi (fofează). Vezi: Riria o. c. pg. 28.

văst = văzut

vătui (*vătui*) iedul trecut de un an

veac pt. vreme, timp, în următoarea frază: Să 'ndreaptă *veacu!*

veacă = gaura formată de îndoitura de sus a ismenelor sau a cioarecilor, prin care se vără brăcinarul. (Vezi și Moara)

vent = venit. Ex. Când ai vent?

verză (pl.) pt. varză

vîg (expr. *vîg*) = val de pânză sau de postav

teanc (Bran, Săcele)

trâmbă (Brașov)

val (Jibărt, Țânțari, Țara Oltului)

vigan (expr. *vigan*) < ung. *vig* (an) = vioiu, neastâmpărat, plin de vieață.

zigan = sănătos, zdravăn (Țara Oașului)

vijolie pt. vijelie (În Gorj: vijulie)

vinars, vîrnas (expr. *vîrnas vîrnas*) = rachiu, țuică

vine pt. jartiere

vârv pt. vârf

vix pt. vax

vorman (germ.) = Șeful supraveghetorilor hotarului. Unul dintre jurații satului.

zăcăe = zace să leneviască

zăgălău. Tocana, dacă fierbe prea mult, se face *zăgălău*.

zamă chioară = fără nimic în ea; zamă limpede.

a *zângăli* = a mângăli, a murdări, — mai ales cusătura. În alte părți se zice: a *murui*, a se *murui*.

zarzâne = corcodușe

zarzâle (Țara Bârsei)

zațc (v. Moara)

zățonesc = îndes, strâmtorez pe cineva undeva.

zotonesc (Bucerdea)

zăvor (v. Moara și Răsboiul)

zdroabă = muncă, frământare. alergare.

se *zdrobește* cineva pt. ceva = se face luntre și punte, (dă din mâni și din picioare, face tot ce-i stă în putere) ca să-și ajungă scopul. Ex. *Se zdroghește tot* să-și vadă ficioru popă.

Ce *zdroabă* pe capu lui!

zdruhăe (d. e. căruța). În alte părți: *zdruncină*, *zdrucăe*, *zguide*

zdruiește pt. *zdrobește*

se *zgăură* alătura de: se *zgâiește*

zgâmăie = scocioră. Ex. Mâncă făsoiu și se *zgâmăie* 'ntre dinți.

Sau: Ce te tot *zgâmăie* în nas?

se *zgâmboăie*, în sens batjocoritor: se'nhoalbă, se *zgâiește*.

se *grâmboăie* (Prin Bănat)

«Coconu *zglâmboiat* la stel'e (v. «Poezii» de Victor Vlad Delamarina pg. 28)

a *zâdui* pe lângă a zidi

zomolește = spală cu zoale, zolește

zûin = scrânciob, leagăn; dar și: *glenciu*, săniuș.

scârcium (Tohan, Săcele). Ne dăm în *scârcium*.

dărdăuș (Corbi)

diniuș (Arpaș)

dedeuș (Ucea sup).

dănăuș (Jibărt)

legănuș (Măeruș)

lunecuș (Țânțari, Arpaș)

săniuș (Zărnești, Tohan, Boița)

Sinonimele, întrebuințate în alte părți, ale expresiunilor din Săliște, în cea mai mare parte le-am colectat dela elevii mei. Eventualele greșeli, așadar, rămân în sarcina acestora. Ar fi de dorit, ca, cei care le descopăr, să le și rectifice, tot în revista aceasta.

Comitatele în care se află localitățile amintite în acest vocabular.

Alibunar (Torontal)	Mândruloc (Arad)
Arpaș (Făgăraș)	Mateiaș (Târnava mare)
Arpătac (Treiscaune)	Moșnița (Timiș)
Boița (Sibiiu)	Nadeșul săsesc (Târnava mică)
Boroșineu (Arad)	Nereu (Torontal)
Bran (Făgăraș)	Nicolințul mare (Timiș)
Brașov (Brașov)	Ormindea (Hunedoara)
Bucerdea vinoasă (Alba inf.)	Poiana mărului (Făgăraș)
Buzău (Treiscaune)	Preșmer (Brașov)
Chișineu (Arad)	Râșinari (Sibiiu)
Cicir (Arad)	Rătișor (Timiș)
Covasna (Treiscaune)	Rotbav (Târnava mare)
Cristian (Brașov)	Sâmpetru (Brașov)
Cucerdea rom. (Târnava mică)	Săcele (Brașov)
Cuveșdia (Timiș)	Săsăuș (Sibiiu)
Dârste (Brașov)	Satu-nou (Torontal)
Dobra (Hunedoara)	Sebeșul-săsesc (Sibiiu)
Dognecea (Caraș-Severin)	Silvașul de câmpie (Cojocna)
Domnin (Sălagiu)	Șirnea (Făgăraș)
Fadimac (Caraș Severin)	Ștupini (Brașov)
Fizeș (Caraș Severin)	Toderița (Făgăraș)
Grebenișul de câmpie (Turda-Arieș)	Tohanul nou (Făgăraș)
Hârșova (România)	Toplița (Ciuc)
Hăghig (Treiscaune)	Turcheș (Brașov)
Iladia (Caraș Severin)	Ungra (Târnava mare)
Jibert (Târnava-mare)	Viștea (Făgăraș)
Lehliu (România, jud. Ialomița)	Vrani (Caraș Severin)
Mădierat (Arad)	Zărnești (Făgăraș)

Contribuiri la Toponimia Ardealului.

De I. Marțian.

Numirile topografice în general se consideră de nume proprii. După originea lor însă, ele nu au fost nume proprii, ci numai simple cuvinte, substantive și adiective, prin cari se defineau obiectele ce erau a se numi. Primordialele numiri topografice în țara aceasta s'au dat de popoarele cele mai vechi cari au locuit-o, în limba lor proprie. Numai cu stingerea unui popor sau cu strămutarea limbei sale în decurs de veacuri,

trecând noțiunea la alt neam de altă limbă, au ajuns numirile topografice să fie privite drept nume proprii, pierzându-se însemnătatea cuvântului original. Din acest motiv numirile topografice ne servesc în mare parte, — întrucât explicarea lor mai este posibilă, — ca indicii sigure cu privire la limbele cari s'au vorbit și, în consecință, la neamurile cari au locuit pe teritoriile unde le întimpinăm.

Este fapt constatat fără îndoială, cu ajutorul științei preistorice, că Ardealul, începând cu epoca paleolitică, a fost locuit fără întreruperi de oameni, până în timpul prezent. Deci numirile topografice vechi din această țară constituie un tezaur de mare valoare istorică, considerând că adeseori o astfel de numire, corect interpretată, aruncă o licărire de lumină în vremuri, din cari nu ni s'a conservat vreun alt document.

În cele ce urmează ne vom mărgini a ne ocupa cu deosebire de unele numiri topografice vechi și mai importante, iar de numirile mai nouă vom trata numai în măsura ce o va cere scopul nostru.¹

Vechimea și stabilitatea numirilor topografice este proporțională cu importanța obiectului pe care îl denotă în natură. Vom găsi în consecință, că numirile cele mai vechi le întimpinăm la obiectele cele mai de importanță: la râurile mai mari, la munți mai înalți, până-când pârae, coline, văi și construcții vremelnice poartă numiri mai nouă.

În ce privește numirea râurilor, scrie savantul german Humboldt despre râul Mississipi, că acest cuvânt însemnează, în limba Indianilor cari locuiesc pe malurile lui, *apă*. Așa și apoi, că din început toate râurile și alte ape s'au numit *apă* în limba poporului care le împrejmuia din vechime.

Astfel se reduce originea numirii celui mai mare râu al nostru, a râului *Murăș*, la același concept. Scriitorul grec Herodot este primul care face amintire de el și îl numește *Maris*. Etimonul acestui nume este sanscritul *mar* — apă. Întrucât a schimbat

¹ În primul loc ne preocupă însăși numirea țării: «*Ardeal*». Am tratat această temă în o lucrare specială: *Die Namen Siebenbürgens*. Tipografia Matheiu, Bistrița, 1908. Rezultatul acestui studiu este, că numirea românească a fost cea mai veche. Regretatul Nicolae Densușanu în «*Dacia preistorică*» este de aceeași părere și adaugă un document necunoscut de mine, anume, că Homer cunoaște țara noastră și o numește «*Adrian*».

Herodot, după cerințele limbei grecești, cuvântul folosit nu mai putem constată; vedem însă, că între numirea grecească și cea românească, cari ambele provin din diferite izvoare, este puțină deosebire.

Târnava este numele românesc al celui mai mare afluent al Murășului de pe malul stâng. Originea acestei numiri se reduce la cuvântul slav *trn*, românește *spin*. Sașii noștri numesc Târnava în limba lor *Kockel*. Etimonul pentru această numire este cuvântul din limba gotică *kukul*, care însemnează românește *spin*. Ungurii numesc Târnava în limba lor *Küküllő*, (la cei mai vechi cronicari *Kukuleu*), care numire este, fără îndoială, de aceeași origine ca numirea cea săsească.¹

Din premisa, că numirea săsească a Târnavei este provenitoare din goticul *kukul*, rezultă, că Sașii la venirea lor în Ardeal au mai găsit pe valea Târnavei rămășițe etnice homogene din Goșii lui Atanaric, care a descălecat cu poporul său în «*locul caucalandens*»²

S'a scris în aceasta materie din parte săsească,³ unde *locul Caucalandens* al lui Ammian se identifică cu *Kockellandul* Sașilor din Ardeal, dar tot acolo, în considerarea lipsei de alte dovezi similile de toponimie, acestei coincidențe singuratice nu ise atribuie importanță deosebită.⁴

Pe motivul că Sașii sunt cel mai nou popor în Ardeal, este admisibilă și posibilitatea, că ei să fi luat numirea *Kockel* dela ungurescul *Küküllő*, pentru care caz numirea săsească *Kockelland* nu ar avea de a face cu *Caucaland*-ul lui Ammian, ci ar trebui privită pur incidentală. De altcum această posibilitate ar admite concluzia, că Goșii cei din urmă din Ardeal s'ar fi stins cu un secol sau două înainte de venirea Sașilor, dar totuș s'ar fi conservat până în secolul al X-lea.

¹ Etimologia dela ungurescul *kökény* = porumbrele (fructe de spini), sau cea dela hunicul *kuk* = mlaștină, — nu sunt acceptabile.

² Ammianus Marcellinus lib. XXXI. 4.... ad *Caucalandensem locum* altitudine silvarum in inaccessum et montium, cum suis omnibus declinavit Sarmatis inde extrusis.

³ Archiv des Vereines für siebenbürgische Landeskunde N. F. XVII. B. III. H.

⁴ Mai adaogăm, din vastul material toponimic al Ardealului la aceasta chestie numirea satului *Cutca* (comitatul Solnoc-Dobâca) al cărui etimon credem că este goticul *kutk*, ce însemnează *got*.

Goții au fost primii stăpânitori ai Ardealului după Romani; incursiunea lor pune capăt stăpânirii Romanilor aci.

Goșilor le-au urmat ca stăpânitori Slavii, și nu încapă în doială, că numirea Târnava își are originea în limba acestora în formă de simplă traducere a goticului *kukul-* (eu).¹

Nu putem admite, că Goții în urma cuceririi lor să fi găsit chiar în centrul Ardealului un râu mare, care nu avea nume propriu și astfel să fi fost nevoiți a-i da un nume în limba lor, bazat pe oarecari raporturi locale, căci este eschis, că valea Târnavei, după o stăpânire romană de aproape două veacuri, să fi fost necultivată și cuprinsă de spinii! Dar chiar să fi fost pe acolo spinii în preponderanță, ce au a face spinii malurilor cu râul? Acesta numai spinos nu putea să fie. Chiar Ammian menționează expres *locul caucalandens*, și nu râul.²

Trecerea numelui văii asupra râului este deci evidentă.

Numirea Gotică însă nu este originară; ea încă nu este altceva, decât o simplă traducere a cuvântului mai vechiu *spini*.

Există la confluența celor două Târnavă un sat curat românesc cu numele *Spini* (numirea lui ungurească oficială este Szpin).

Numirea acestuia nu a putut fi împrumutată din goticul *kukul*, căci Românii refugiați dinaintea năvălirii Goșilor, la reîntoarcerea lor nu vor fi cunoscut limba noilor stăpâni, să traducă cuvântul gotic în românește. Dacă numirea românească *Spini* ar fi traducere din slavul *trn*, s'ar fi tradus și numirea râului Târnava în românește, bunăoară *Spinoasa*. Prin urmare numirea satului românesc, situat în o poziție importantă din

¹ Cazuri de traduceri verbale de numiri topografice din o limbă în alta obvin cu deosebire în timpurile mai nouă în număr foarte considerabil. În timpurile mai vechi aceste cazuri sunt numai sporadice, dar ele ne documentează, că poporul care traduce în limba sa numiri topografice luate din alte limbi stă pe un grad de cultură mai avansat. Despre Goșii cuceritori ai Ardealului știm, că erau, în proporția timpului, progreseți în cultură. Știm, că aveau scrisoare cu caractere proprii, și se afirmă, că episcopul lor Wulfila în Ardeal să fi tradus sfânta scriptură în limba poporului său. — Slavii, succesorii Goșilor, încă au dispus de oarecare cultură, în proporția vremurilor, căci astăzi după atâtea veacuri ne putem convinge, că ei au pus temeliiile politice ale statului, ale căror resturi s'au conservat până în zilele noastre. Cuvintele *voivodă, varmegie, vamă, ocnă* și alte multe, pe cari le acceptară Ungurii cuceritori, o dovedesc aceasta.

² O fi putut fi spinoasă acea regiune oarecând în străvechime, după nimicirea viilor, întâmplată la ordinul lui Zamolxe, și s'o fi perpetuat amintirea lipsei de cultivare de pe vremuri până în zilele Romanilor.

punct de vedere strategic și geografic, este originalul, din care s'a născut *kukul* cu derivatele lui.

Ne întărește această afirmație și împrejurarea următoare:

Față de punctul de confluență a Târnavei cu Murășul, pe malul drept al Murășului, e situat satul unguresc *Tövis*, al cărui nume prezintă o simplă traducere a numelui românesc *Spini*. Originea acestui sat este foarte veche. El a fost odinioară chiar oraș privilegiat. Insemnătatea lui înainte de veacuri a fost mare, fiind situat un restimp oarecare chiar la frontiera cea mai ostică a teritoriilor cucerite de Unguri¹

Ungurii, stăpâni pe malul drept al Murășului, aveau cunoștință de numele satului românesc situat la confluența Târnavelor, care sat în urma situației sale geografice și strategice pare a fi avut un rol important. Au fondat deci și ei un atare așezământ pe teritoriul lor, iar misionarii catolici, cu a căror conlucrare s'a întâmplat cucerirea Ardealului, au tradus numirea românească *Spini* în ungurește *Tövis*.

Rămâne să ne dăm seamă, cum de nu s'a păstrat în limba românească numirea cea veche și originală pentru râul Târnavă.

Bazinul Târnavelor este situat chiar în centrul platoului ardelean; prin cucerirea lui este desăvârșită cucerirea țării. După năvălirea barbarilor neamul românesc a aflat adăpost în munți. Astfel este natural, că centrul țării, fiind partea cea mai îndepărtată de munții adăpostitori, a fost evacuată în partea cea mai mare de locuitorii români și astfel Românii în aceste părți, ca număr, nu au mai avut rol dominant. De altă parte toți stăpânitorii Ardealului au nizuit să țină centrul țării, din considerație strategică în mâna lor și la ocazie dată au colonizat această parte cu diferite neamuri străine. Fiindcă dintre toate popoarele vechi Slavii au stăpânit timp mai îndelungat și în mod mai intensiv Ardealul, din limba lor am acceptat cele mai multe numiri topografice, pe cari le păstrăm și astăzi. Astfel s'a deprins poporul românesc cu numirea slavă de Târnavă, iar numele cel vechiu al acestui râu s'a dat uitării.

¹ S'a conservat memoria acestei frontiere în cântecul popular :

Murăș, Murăș, apă lină,
Treci-mă 'n țară străină!

Războiul și geografia.

De Victor Stanciu.

Un scriitor militar, laudându-și meseria, spune, că războiul este părintele geografiei, că războaiele au fost cei mai mari propagatori ai cunoștințelor geografice, începând din timpurile cele mai vechi și până astăzi. Oștirile lui Alexandru Machedon au descoperit lumii europene Asia sudvestică, iar oștirile germane au învățat lumea geografia Belgiei.

Astăzi păreții birourilor și caselor private sunt acoperiți de hărțile războiului european, și poeziile noastre populare strâng în rime numele orașelor Chyrov, Sambor, Comarnic etc. Conversațiile zilnice sunt amestecate cu lecții de geografie și tactică. Chiar și comerciantul, când ridică prețul lămâilor și portocalelor, arată harta Italiei.

După războiu vor continua acest fir legendele și novelele. Un timp oarecare se va mai vorbi despre localitățile amintite în comunicatele oficioase ale staturilor majore, ca mai apoi etimologia poporală să le schimbe în Câne-creț, Chirion, Sâmbure, Cad-Amarnic și altele. Geografia învățată acum se spălăcește în memorie, și va veni un timp, când istorioarele de războiu vor povesti despre fapte, al căror teatru e când Vistula și Bugul, când Isonzo și Maas, sau, poate, toate patru în acelaș timp, apropiindu-se tot mai mult de «istorioarele vânătorești». Să sperăm, că isprăvuri vitejești vor povesti și cei rămași acasă și urmăresc operațiile câmpurilor de bătaie în tranșeele de pe hartă și rândurile gazetelor. Și, mai ales, aceștia din urmă au posibilitatea să urmărească și să-și însușească cunoștințele geografice ale terenurilor de războiu. Dar peste câțiva ani nu vor ști mai mult decât știu astăzi despre Mucden, Port-Artur, Johannsburg, Pretoria, Ceatalgea, Cavala, și alte orașe, învățate cu ocaziunea războaielor anterioare.

Și cât ar fi de bine, ca cunoștințele însușite acum să fie temeinice, ca geografia să nu fie numai drumul oștirilor, și când comerciantul ne cere un preț de 5—6 ori mai mare pe portocale, arătându-ne harta Italiei, să-i arătăm și noi harta Greciei, a Mării-Egeice și drumul de fier care duce până la noi

Dar chiar și pentru aprecierea evenimentelor de astăzi ar fi de lipsă, ca cunoștințele geografice să nu se restrângă la indicarea locurilor, în cari s'au săpat tranșee. Altfel înțelegem evenimentele, și avem alte puncte de orientare, dacă cunoaștem adevărata geografie, prin care ni se arată, că situația geografică a locurilor de pe pământ influențează asupra acțiunilor omenști. Din istorie am putea aminti nenumărate exemple, însă ne mărginim să chemăm în memorie pe una dintre cele mai recente: *Atitudinea Japonezilor* la începutul războiului european a fost clară pentru toți, câți au știut că, în sfera de interese japoneze, Germanii au un port întărit și de mare importanță: Tsing-Tau. Orașul acesta, care stăpânește întinsele mine de cărbuni din apropierea lui, eră un spin în ochii Japoniei, țară maritimă, fără mine de cărbuni. Situația orașului Tsing-Tau a fost hotărâtoare pentru Japonia, care a intrat în vârtejul războiului în contra Germaniei. Și acum, după ce Japonia a cucerit cetatea Tsing-Tau, să ne întrebăm, care va fi atitudinea acestei țări în viitor? Bineînțeles, nu vom putea ști ce fierbe în creerii diplomaților din Tokio, dar putem să ne facem oarecari păreri despre ceea ce vor putea și ce trebuie să facă în viitor. — Ceva mai în spre nord dela Tsing-Tau este cetatea Wei-Hai-Wei, ocupată astăzi de Englezi. Vor iubi Japonezii mai mult națiunea lui Shakespeare și Darwin, decât pe a lui Goethe și Kant? — Ne îndoim! Vor face și ei ce le dictează interesele. Și interesele lor le vor îndreptă ochii spre India franceză cu bogățiile ei nesfârșite. Vor fi oare mai ademenitoare Coloniile polineziace ale Germaniei (Ins. Mariane, Caroline, Marschall, Admiralității, Guinea Nouă etc.) decât Indo-China și Wei-Hai-Wei? Dar în cazul că Japonia ar râvni la Coloniile polineziace ale Germaniei, care va fi atitudinea Statelor-Unite, interesate și ele în Oceanul Pacific prin insulele Philippine și Sandwich (Hawaii)? Coloniile europene, chiar și dacă nu vor avea influință prea mare asupra mersului războiului, — deși cele mai multe alianțe, legate în timpul războiului, sunt rodul intereselor coloniale, — vor influența hotărâtor la încheierea păcii. Știrile ziarelor, trecute prin sita geografiei și a istoriei, vor fi curățite de multă pleavă strecurată în paginile gazetelor, și ne vor da un tablou clar al situațiunei.

Dar și orientarea generală în lume, și chiar și în vieța internă sufletească, încă reclamă cunoștințe geografice, căci geo-

grafia este singura știință, care studiază legătura dintre sufletul imaterial și formele de tină ale globului pământesc, explicând sufletul diferitelor popoare din formațiunea terenului pe care locuiesc.

În cursul vremilor omul se înfrățește cu pământul. Dărnicia lui, măbind bunăstarea, îndeamnă la comoditate, dusă până la desfrâu; sgârzenia lui silește pe om să se mulțumească cu puțin. Și, cât de mult se transformă sufletul în bunăstare și în sărăcie! Războinic, impetuos, avar și desfrânat, — plecat până la lașitate, cerșitor, așteptând milă și har de sus, mulțumit chiar când i se fac nedreptăți, — sunt însușiri, pe cari le-au altoit în popoare, în mare parte, dărnicia sau sgârzenia pământului, pe care au trăit în cursul veacurilor. Chiar la acelaș popor găsim oarecari diferențieri în ce privește sufletul: visător și duios la șes, refractar și neîncrezător la munte. Ne uităm la un Moț și la un Român de pe Câmpie, — atâta deosebire între ei, câtă este și în istoria lor.

În cursul acestui războiu cine nu a făcut profeții? Unul dintre acești profeți susțineă sus și tare, că statele cari nu sunt întocmite militarește, nu au dreptul să rămână independente. Așa cum s'a trecut peste Belgia, se va trece și peste Elveția. Ei bine! Situația geografică a celor două state, Belgia și Elveția, față de statele beligerante este aceeaș; dar câtă deosebire între ele, în ce privește poporul și pământul lor! O singură ochire pe hartă ne va convinge, că profețiile de acest fel nu au prea multă îndreptățire. O trecere peste Elveția nu se poate face decât cu învoirea ei. Munții înalți, cari trec crestele lor peste norii cerului, pun obstacole, a căror învingere cere jertfe, cari nu ar fi în raport cu succesul, fiind acești munți departe de inima, capitala, ori-cărui imperiu beligerant. Belgia, cu drumurile ei de fier, cari sunt mai ramificate și mai întinse decât în oricare altă țară de pe pământ, cu minele ei bogate de cărbuni și de fier (părinții industriei, tunurilor, granatelor, mitralierelor și puștilor), este un adevărat avantajiu pentru țara, care o are pe partea sa. Pământul, geografia Elveției e ingerul păzitor, care ferește această țară de nimicirile și flacăările conflagrației europene. E adevărat, că și sufletul poporului din Elveția muntoasă, cu ghețari la vârful muntelui și locuri climaterice la poalele lui, e cu totul altul decât al Belgianului, stors în duhoarea

fabricilor, aducătoare de venit celor zece mii de proprietari, cari își curăță conștiința și-și scurtează zilele la Ostende.

Și câte alte lucruri de mare importanță pentru judecarea corectă și aprecierea calmă a evenimentelor, pe cari le toarnă controlat și necontrolat tiparele ziarelor! În aceste scurte notițe, ce le aducem sub titlul de mai sus, nu se poate nici indica tot ce s'ar putea deduce din cunoașterea geografiei pământului. Ne mărginim să constatăm, că instrucția mai intensivă a geografiei ar fi de mare folos pentru toți.

Să învățăm deci geografie! Dar cum? În școală s'a tractat destul de mașter geografia, și când nu a tractat-o școala, am tractat-o noi mașter. Și, ori cât de bine am fi învățat-o în școală, nu e de ajuns, căci altcum înțelegem ce învățăm acum, și altcum în școală, când concepțiile de viață încă nu sunt formate. Altă valoare are ceea ce ne atrage acum interesul nostru, decât ceea ce ne interesă pe băncile școlii. Învățăm siliți sau de voie bună, pentru o notă în certificat, care nu ne mai interesează acum. Simțim astăzi, cu tot respectul ce-l mai purtăm profesorului nostru, că metoda bătrânesc, de a petrece cu atențiune șirurile din cartea de geografie și harta de alături, și de a le recita, după ce le-ai cetit de câteva ori, nu ne poate duce la scop. Dacă în acest fel am vrea să învățăm geografie, lasă că nici nu am ști cu mult mai mult decât știm acum, dar ne-am plictisi înainte de a fi studiat ceva. Școala de astăzi privește manualul de geografie numai ca o bătă în mâna călătorului, care însă face drumul, cel puțin o parte a lui, cu alte mijloace de comunicație: cu trenul, vaporul etc.

Ceea ce ne trebuie neapărat, ca să învățăm geografie, este *harta*. O hartă bună e mai mult decât un manual de geografie. După începerea ostilităților dintre popoarele europene, vitrinele librăriilor erau împodobite cu hărți de tot felul. Cele mai multe dintre ele sunt făcute de tipografi cu dorul de a exploata interesul publicului. Vor fi ele și aceste hărți bune, mai ales cele edate de institutele geografice; dar hărțile, de cari avem noi trebuință, sunt colecțiunile de hărți: *atlasele geografice*, lucrate cu multă migăleală și punctuositate în timp de pace. Și nici nu trebuie să luăm atlasele tipărite pentru școală, cu formatul lor nepractic și litere mari pentru oamenii mici. Sunt destule atlase portative, cu format atrăgător, ușor de cetit, și ușor de

orientat, iar prețul acestora rar dacă trece peste prețul unei singure harte apărute în zodia războiului. Orice librărie mai bună va arăta 10 feluri de atlase de acestea. E adevărat, că librăriile dela noi nu vor putea arăta un atlas românesc, dar cu atât mai multe nemțești. Intre acestea cel mai bun este cel edat în Gotha de *Iustus Perthes (Taschen-Atlas)* sau atlasul cartografului *Chr. Peip*, editat de Deutsche Verlags-Anstalt din Leipzig. Mai găsim atlasul statistic al lui *Hickmann*, tipărit la Viena în limba maghiară și germană. Găsim încă o mulțime de atlase mai mari, cari pe lângă prețul bagatel și corectitatea lor sunt adevărate comori ale științei geografice. Ce găsim în ele, pe lângă harte, nu este mai puțin prețios: o *statistică completă*, care conține cele mai nouă date despre toate țările din lume. Mărimea țării, numărul locuitorilor, raportul locuitorilor față de teritoriul țării, creșterea populației, statistica școalelor, analfabeților, drumurilor de fier, armatei și marinei în timp de pace și de războiu, bogățiile minerale ale țării, raporturile comerciale, importul și exportul țării, datoriile statului, statistica scrisorilor, telegramelor, pachetelor din fiecare țară. Tot, ce vrem să știm despre o țară, găsim spus pe cât de scurt, pe atât de exact în o cifră statistică. Descifrarea acestor date e cu mult mai ușoară și mai amuzantă, decât și-ar putea închipui cineva. Vedem d. e. că cele mai multe epistole se scriu în Anglia, Belgia și Elveția. Am fi poate aplicați să credem, că atât tinerii cât și d-șoarele de acolo sunt mai sentimentali. Dar aproape de rubrica în care sunt indicate scrisorile, găsim o altă rubrică, în care se spune, că în Anglia și Belgia sunt cele mai multe mine de cărbuni, cel mai mare import și export, cari explică, că scrisorile cele multe vor fi ale importului-exportului și ale industriei. În Elveția sunt cele mai multe hotele; scrisorile cele multe vor fi ale străinilor din ele. În Franța se pictează pe an, cât se pictează în toate celelalte țări ale Europei, probabil, fiindcă acolo și cerșitorii câștigă mai mult pictând sau vânzând picturi și alte opere de artă, decât ar câștigă cerșind. Tot aici apar cele mai multe ziare de modă și se fac cele mai multe expoziții universale. Vom mai cunoaște și statistica aeroplanelor și piloților, și vom înțelege mai bine spiritul ce domnește în Franța, decât dacă am ceti o pagină din manualul de geografie. Vom ști, ce însemnează numărul mare al analfabeților din o țară, și lipsa lor

aproape totală, ca d. e. în Germania, și vom înțelege, pentru ce e această țară mare. Vom înțelege, ce însemnează marina de războiu pentru o țară colonială etc.

Aceste date nu sunt tocmai greu de explicat și ele ne dau un text exact la *harte, cari numai prin statistică sunt complete și instructive.*

A treia parte a instrucției geografice astfel făcute e *lectura*. Lectura poate fi făcută din un manual de geografie, sau și cu mai mult efect, din descrierile amuzante ale diferiților călători și exploratori geografici, din romane scrise anume pentru răspândirea cunoștințelor geografice și din reviste, cari, spre ferircirea noastră, se găsesc și în românește. Literatura noastră, în aceasta privință, nici nu este chiar atât de săracă, cum s'ar părea. Incepând cu descrierea călătoriei lui Stanley în Africa centrală, tradusă de d-l A. Bârseanu, și sfârșind cu «Constantinopolul» scriitorului italian E. de Amicis, tradus de Alfa, (ca să amintesc numai pe una dintre cele mai vechi și una mai nou apărută în românește), în cataloagele librăriilor dela noi am găsit nu mai puțin de 197 opere de istorisiri geografice, o mică bibliotecă. Aceste cărți, prin valoarea lor incontestabilă, prin influința ce o pot exercita asupra caracterelor tinere, le vom putea pune cu folos în mâinile copiilor noștri. Din ele nu se reflectează decât caracterele tari, oamenii cu adevărat mari, cari au dus lumea cu un pas înainte. Figurile acestora pot sta înaintea copiilor noștri în locul dulceșilor cavaleri din romanele amoroase.

Nu-i lucru greu. În loc să ne mai cumpărăm o hartă cu teatrul războiului, ne cumpărăm cu acelaș preț un mic atlas portativ, însoțit de date statistice. Il răsfoim din când în când, și de câte ori călătorim, luăm cu noi ca lectură de drum, câte o descriere geografică în preț de 30—40 bani. Inceputul odată făcut, celelalte urmează de sine, și nu va trece mult, și harta, fără vieață înaintea noastră, se transformă în o bucată de pământ cu munți, cu râuri, cu oameni, cu necazuri și plăceri, se transformă în un desen viu, care ne spune mai mult, decât ce putem ceti în gazete, ne mărește orizontul și ne prevestește și viitorul apropiat. Altfel privim războiul, dacă cunoaștem geografia.

La început am spus, că războaiele au fost în timpurile vechi părinții cunoștințelor geografice; putem să spunem acum, de

încheiere, că cunoștințele geografice, ca orice copii în naivitatea lor, tradează secretele părinților.

Imi pare, că fiecare hartă de războiu, bătută cu cuie pe pereții birourilor și caselor private, îmi spune: «Nu căută locul tranșeeilor, căci aceasta nu este grija ta, ci a statelor majore, cari nu vor cere sfatul tău; pe noi ne studiază cu statistica în mână; învață adevărata geografie și vei putea înțelege faptele de până acum și cauzele lor din trecut, iar pentru viitor vei găsi răspuns la toate întrebările tale!»

Organizarea corpului didactic primar.¹

De Dr. Ion Mateiu.

Incep prin a aduce recunoscătoare mulțumiri onoratei Secții școlare, care prin stăruința sa remarcabilă, a făcut posibilă intrarea învățătorimii noastre în Secțiile științifice ale Asociațiunii. Distincția aceasta constituie de sigur o frumoasă mângâiere pentru acei nerăsplățiți muncitori fără nume, cari au fost și în trecut și sunt și astăzi cei mai credincioși ostași ai Asociației, și prin ea luptătorii entuziaști ai culturii românești. Căci e suficientă chiar și numai o privire sumară peste rapoartele anuale ale Asociațiunii spre a ne câștiga convingerea, că în propaganda culturală mai sistematică, pornită cu câțiva ani în urmă de conducătorii instituției în numele căreia am venit astăzi să ne înfrățim gândirile și munca noastră, — învățătorimea n'a pregetat a se pune cu toată însuflețirea în slujba acestei însemnate mișcări de prefacere și de înălțare a satelor noastre. Și dacă cu toate acestea munca ei atât de folositoare n'a fost totdeauna apreciată și răsplătită de ceice erau datori să o facă, cu atât mai vârtos au motiv să se bucure astăzi, când această activitate culturală le este recunoscută în cea mai frumoasă formă morală de reprezentanță supremă a culturii românești, de Asociația pentru literatura română și cultura poporului român. Vă asigur, că acest frumos gest va forma un puternic impuls pentru învățătorimea noastră de a servi și în viitor cu o perseverență ascendentă și cu un avânt tot mai înălțător complexul de probleme obștești, cari frământă sufletul conducătorilor puși la cârma Asociației.

¹ Raport făcut în ședința Secției școlare a Asociațiunii, ținută la 30 Iunie v. 1914 în Sibiu.

După această scurtă digresie de condescendență față de areopagul culturii ardelene, dați-mi voie să trec, în calitate de raportor, la însăși chestiunea înființării *Subsecției învățătorilor*, fixată în programa lucrărilor noastre.

Învățătorimea noastră — în urma unei fatalități istorice, n'a avut norocul să poată fi concentrată sub aripile ocrotitoare ale unui singur standard românesc, cum s'a întâmplat aceasta cu corpul didactic primar al altor neamuri din patria noastră. Și aici găsec una din cele mai mari piedeci, cari s'au pus în drumul spre progres al învățătorimii și prin ea al ridicării școlii primare la rangul de *forță direcțională* în cultura satelor noastre. Singura organizație, de care s'a putut bucura, a fost aceea a «Reuniunilor». Ele se găsec de câteva decenii — am putea spune, dela data organizării învățământului public prin corpurile legiuitoare ale țării — la ambele confesiuni românești, susținătoare de școale. Astăzi însă nici această formă nu o mai întâlnim pretutindenii, căci d. p. în Arhidieceza ortodoxă a Transilvaniei, Reuniunile au fost cassate și înlocuite prin conferențele învățătoresți anuale și treilunare. Reuniunile acestea, cari ofereau membrilor o însemnată independență de acțiune, n'au putut lua o dezvoltare mai simțitoare asupra școlii primare și nici învățătorimea n'a putut realiza cu ajutorul lor problemele mari, ce și le-a fixat ca ideal comun. Atmosfera intelectuală și materială neprielnică, în care s'au sbătut dela înființarea lor, lipsa de sprijin și de înțelegere a mediului urban și rural, piedecile externe și interne, cari anihilau posibilitatea unui învățământ normal și sănătos, alături de lipsa adeseori reliefată a unei conduceri luminate, sunt cauze, cari n'au îngăduit reuniunilor învățătoresți să se prefacă în *forțe reale* ale vieții noastre școlare și naționale. Dar ele n'au putut atinge acest ideal și din motivul, că lucrau cu desăvârșire izolate unele de altele. Nu există elementul de cohesiune, care să ducă la crearea unui contact viu, puternic și permanent. El s'ar fi putut realiza într'o măsură oarecare prin schimbul de delegați, ce ar fi avut loc la adunările generale ale reuniunilor de ambele confesiuni. Lipsind însă întâlnirea personală și schimbul de idei între membrii reuniunilor din diferitele colțuri ale țării, ele își irosiau puterile într'o lucrare răsleață, care suferă pe de-o parte de lipsa unei *îndrumări pedagogice sigure*, iar pe de alta de aceea tot așa de importantă a *unității*.

A doua formă de organizație o constituie *conferențele învățătoresți*. Nici ele nu corespund întru toate cerințelor corpului didactic. Cea mai de căpetenie obiecțiune, care se ridică împotriva lor, este, că nu pot funcționa fără tutelă. Iar aceasta se consideră ca o restrângere a libertății și independenței, reclamată în mod statornic de învățătorime. Dar această tutelă prezintă — cred — și avantajii vrednice de apreciat. Astfel se

crează de pildă prin intermediul lor o *disciplină intelectuală* în rândurile învățătorimii prin reglementarea discuțiilor, se îndrumă preocupările ei într'o direcție unitară, iar chestiunile pedagogice se adâncesc cu mai multă înțelegere și temeinicie. În chipul acesta infuziunea de idei nouă, puse în circulație de către conferințe, dă naștere unui impetuos proces de *intelectualizare* succesivă a învățătorimii și prin ea de *reintegrare deplină* a școlii primare române în drepturile ei firești.

Trebue să constatăm însă, că nici aici nu întâlnim o legătură mai strânsă, rezultată din contactul direct al învățătorilor, întrucât conferințele se țin aproape la acelaș termen, iar membrii lor își desfășură munca de 2 zile fără a fi cunoscuți în mod nemijlocit de tovarășii lor din celelalte cercuri conferențiare. Schimbul de idei lipsește deopotrivă cu asocierea forțelor, două condiții esențiale pentru deslegarea oricărei probleme școlare de valoare generală.

Învățătorimea noastră și-a dat și ea seama, că aceste cadre, în cari a lucrat până acuma, nu mai corespund necesităților tot mai mari și mai complexe ale școlii primare, și în acelaș timp nu mai satisfac nici nouilor orientări și interese ale corpului didactic primar. Astfel a răsărit ideea federației învățătorimii românești din ambele mitropolii ardelene, în vederea aceluiași probleme și aspirații profesionale. Pentru înfăptuirea acestui ideal s'a convocat în 1913 la *Cluj* un congres învățătoresc, la care aveau să participe învățătorii români din toate părțile Ungariei. Ideea a fost primită cu o însuflețire generală și învățătorii au pornit o întinsă propagandă pentru congres, atât prin întâlniri particulare, cât și prin presă, cu deosebire prin «*Gazeta învățătorilor*» din Șimleu. Norocul, însă, nu i-a favorizat, căci guvernul a interzis ținerea congresului, pe motiv, că celce l'a convocat (D. A. Lazar), nu este îndreptățit la așa ceva. Această opreliște a provocat o adâncă depresie în sufletul învățătorimii, care nici astăzi n'a dispărut. Căci congresul dela Cluj avea să fie cel dintâiu prilej de întrunire a învățătorimii române în scopul organizării sale. Visul, după care alergă de atâția ani, avea să ia forme de concretizare în vechea cetate a Ardealului.

Spulberarea neașteptată a acestui vis plin de lumină i-a resemnat pe mulți. Dar nu toți luptătorii s'au dat biruiți. Fiindcă în ordinul de opreliște se adusesse și motivul de deosebire confesională, apoi lipsa autorizației din partea autorității bisericești, câțiva învățători ortodocși din Bănat au făcut o adresă către Consistorul mitropoliei ortodoxe din Sibiu, în care cereau încuviințarea unui congres general al corpului didactic primar din întreaga mitropolie, dar sub conducerea autorității bisericești. Consistorul a admis cererea, și astfel a convocat *primul congres* al învățătorilor români din mitropolia ortodoxă pe ziua de 23 August a. c. la *Arad*.

Ce rezultate va da acest congres pentru școala noastră, astăzi nu putem s'o știm încă. E suficient însă să mărturisim, că prin convocarea lui s'a împlinit o veche dorință a învățătorimei, care a primit vestea convocării cu bucurie unanimă. Față de *ancheta* învățătorilor din Sibiiu, ținută la 1907 în chestiunea salarizării, congresul dela Arad înseamnă de sigur un progres în silințele de emancipare treptată ale corpului nostru didactic. Nu vom întârziă a recunoaște însă, că și acest congres, prin împrejurarea că îmbrățișează numai pe învățătorii ortodocși, nu este în măsură să satisfacă tendinței de concentrare a întregii învățătorimi românești.¹

Din aceste expuneri rezultă în mod logic nevoia aflării unei modalități, care să ne ducă la organizarea, mai ales sufletească, sub o *unică egidă*, a corpului didactic primar întreg. Ne bucurăm peste măsură, că ea a fost descoperită în cadrele primitoare ale Asociației. Adevărat, că deocamdată numărul învățătorilor intrați în Secțiile științifice este destul de redus în proporție cu totalitatea corpului didactic primar.

Ne place a crede însă, că acesta e abia cel dintâi pas mare, după care vor urmă succesiv ceilalți, făcuți tot de Asociație, spre înfăptuirea idealului de *asociare* a *întregii* învățătorimi române din Ungaria, fără deosebire de confesiune. Prin aceasta se va deschide drumul luminat al înfrățirii dascălimei românești în aceeaș comoară de simțiri și de fapte roditoare și se va îndrumă spre o unitate organică de adevărată renaștere întreg învățământul primar românesc. Așa se creează cele două mari forțe — școala și dascălul — din a căror contopire armonică răsare norocul și tăria ori cărui popor: înălțarea morală, avântul intelectual și bogăția economică a țărănimii din satele fără număr...

În firul acestor idei găesc, prin urmare, foarte necesară înființarea unei *Subsecții a învățătorilor* în cadrul Secției școlare. Ea va cuprinde pe toți învățătorii aleși, pe reprezentanții Reuniunilor învățătoresți, pe revizorii, respective referenții școlari ai ambelor confesiuni românești, apoi pe profesorii tuturor școalelor normale și în fine pe membrii cari vor fi propuși în viitor spre admitere în sinul nostru. Subsecția se va constitui în ședința separată ce-o va țineă după amiazi, alegându-și un președinte și un referent, și în fine stabilindu-și programul de muncă. De astădată prezint onoratei Secții școlare schița de chestiuni, cari mi s'au părut de-o actualitate mai arzătoare în legătură cu situația excepțională a învățătorimii și a școalei noastre primare.

¹ În urma intervenirii evenimentelor războinice, congresul acesta nu s'a putut țineă. Red.

Ea ar fi următoarea:

1. Reforma școlii primare în conformitate cu .trebuințele reale ale țărâniei noastre.
2. Reforma planului de învățământ.
3. Manualele didactice.
4. Școala activă.
5. Învățământul alternativ.
6. Cantinele școlare.
7. Cooperativele școlare.
8. Chestiunea utracvismului în școala primară.
9. Asocierea succesivă a întregii învățătorimi sub scutul Astrei.
10. Colaborarea sistematică a învățătorilor la revista «Transilvania».
11. Activitatea extrașcolară.
12. Biblioteci pedagogice.
13. Cursuri de vară.
14. Situația materială a învățătorului.
15. Poziția socială a învățătorului.
16. Raportul dintre preot și învățător.
17. Clasificarea învățătorilor.
18. Birou statistic permanent, relativ la școala primară.

Subsecția va avea datoria, să stabilească în mod provizor programa sa de lucrare, alegând la început 1—2 dintre problemele indicate, spre a se ocupa de ele în chip amănunțit.

Rog deci On. Secție școlară, să admită înființarea Subsecției învățătorilor.

CRONICĂ.

Mormântul dela Mircești.

Zilele din urmă, cu tot vuietul de arme, ce ne încunjură, și cu toate grijile, ce ne apasă, privirile și simțirile fiecărui Român cu oare-care pricepere s'au îndreptat cu evlavie, măcar câteva clipite, spre satul Mircești de pe malul Siretului moldovenesc. La mormântul din grădina boierească a acestui sat s'au adunat în ziua de 22 August v., sute de frunțași din toate plaiurile României, dar mai cu seamă din bătrâna Moldovă, ca să se închine înaintea țărânei sfinte a aceluia, care odihnește

într'însul, și să-i preamărească amintirea. Reprezentanți ai României oficiale, ai Academiei Române, ai Universităților și ai altor școli înalte din țară, ai Teatrului național din București și din Iași, ai Societății scriitorilor români și ai altor însoțiri culturale și artistice, preoți și mireni, ostași și civili, săteni și orășeni, bărbați în puterea vârstei și tineri plini de viață, nădejdea viitorului, au îngenunchiat împreună înaintea modestului mormânt și au adus prinusul de recunoștință al unui neam întreg unuia din cei mai vrednici fii ai săi, marelui și nemuritorului poet și patriot *Vasile Alecsandri*.

Un pătrar de veac s'a scurs, de când «bardul dela Mircești» a închis ochii pe vecie, și cu cât înaintăm mai mult în noianul vremilor, cu atât figura lui se mărește și cu atât aureola, ce-i încunjură creștetul, devine mai strălucitoare.

Alecsandri nu a fost numai un mare scriitor, înzestrat de Dumnezeu cu darul de a înțelege frumosul și a-l înfățișa în forme neperitoare, ci el a fost totodată un mare Român, un fiu devotat al țării sale, pentru înălțarea căreia a simțit, a cugetat și a lucrat fără preget, un vrednic reprezentant al marelui generații, care a făptuit clădirea României moderne și a ridicat dinurgia trecutului un neam întreg, prigonit de soarte.

Nu este o singură mișcare mai însemnată, petrecută în partea a doua a veacului trecut în Principatele române dunărene, din care a răsărit România modernă, cu scopul de a întări și a înălța neamul românesc, la care Alecsandri să nu-și fi avut partea sa; nu este un singur pas spre lumină și spre progres, la care să nu fi căutat a contribui și el cu ceva.

El a luat parte la mișcarea de emancipare din a. 1848, a contribuit în mod însemnat la unirea Țărilor surori, a lucrat cu stăruință pentru desrobirea Țiganilor și pentru ușurarea sorții țăranilor clăcași, a reînviat prin scrierile sale gloria trecutului și a pregătit generațiile contemporane la lupta pentru neatârnamare.

Cu alte cuvinte, Alecsandri a trăit împreună cu poporul său și pentru poporul său; în persoana lui se concentrează nizuințele și aspirațiile unui neam întreg; figura lui concretizează o epocă măreață din trecutul poporului nostru.

Dar ceea ce va asigura pentru totdeauna lui Alecsandri un loc de frunte în Panteonul nostru românesc și ceea ce va face ca numele lui să se rostească cu fală și cu recunoștință, câtă

vreme va mai răsună graiu românesc pe acest pământ, este produsul geniului său poetic, măreața sa operă literară.

El este scriitorul, care a înțeles mai întâiu comorile de frumsețe ascunse în poezia noastră populară; el este acela, care a scăpat dela peire atâtea nestimate ale Muzei noastre populare și le-a scos la iveală, lustruindu-le cu măiestrie și dând lumii dovadă, că neamul nostru nu e mai puțin înzestrat dela fire cu puteri sufletești, ca alte neamuri; el este acela, care, prin reînvierea graiului popular, a contribuit mai mult la stabilirea limbei literare românești; el este creatorul teatrului național, punând cu pricepere pe scenă figurile timpului său cu defectele și cu calitățile lor, și vindecând pe mulți, prin ironia sa veselă, de păcatele timpului; el a descris cu mai multă gingășie și cu mai multă pricepere frumsețile țării sale, el a evocat cu mai multă putere amintirile trecutului și a îndemnat pe contemporanii săi la fapte mărețe.

E așa de bogată, așa de măreață această operă, încât o singură lature a ei l-ar fi putut face pentru totdeauna nemuritor.

De aceea cu drept cuvânt i s'a zis lui Alecsandri, pe când eră încă în viață: *Regele poeziei*.

Și în toată această lucrare Alecsandri s'a știut contopi cu neamul, din care făcea parte, cugetând și simțind împreună cu dânsul, și dând expresiune, mai bine decât ori și care alt scriitor contemporan, durerilor și bucuriilor obștești. El își înăbușe durerea sa individuală pentru pierderea «Steluței» mult iubite, ca să trâmbițe cu putere «Deșteptarea României», să reînvie «Sentinela română», să cânte, plin de fericire, «Hora unirii», iar, la pragul bătrâneții, să înflacăre la luptă pe flăcăii din jurul Plevnei, să salute neatârnrarea țării și să preamărească în-sușirile Gintei latine.

Iată, de ce Alecsandri a fost cel mai iubit cântăreț al neamului nostru, câtă vreme a fost în viață, și de ce a rămas nemuritor și va rămâne pentru vecie, după moarte!

Să ne închinăm, deci, cu toții memoriei lui, rostindu-i cu sfințenie numele!

În vremile grele, prin care trecem, amintirea lui și a generației, cu care a lucrat împreună, ne va insuflă încredere, iar o pagină din Legendele și din Odele lui ne va îmbărbăta în lucrarea pentru întărirea și înălțarea neamului, din care facem parte.

*

A. B.

† **Dr. Atanasie M. Marienescu și Silvestru Moldovan.** În partea primă a acestui an au dispărut dintre noi doi bărbați vrednici: octogenarul Dr. At. M. Marienescu, jude de tablă în pensiune și membru activ al «Academiei Române», și publicistul Silvestru Moldovan. — *Dr. At. M. Marienescu* făcea parte din acea pleiadă de bărbați, cari pe mijlocul veacului trecut căutau prin toate mijloacele să contribuie la luminarea și înaintarea poporului nostru. Prin scrieri populare, prin lucrări beletristice în versuri și în proză, prin manuale școlare el căută să sprijinească niziunțele spre progres ale neamului nostru din această țară. Lucrările sale de căpetenie însă sunt colecțiile sale folcloristice (Balade și Colinde, tipărite în Pesta, 1859; Balade populare, istorice și mitologice, Viena 1867; «Descoperiri mari», 14 povești, publicate și explicate, între anii 1870—79, în foile: Albina, Familia și Foișoara Telegr. Român), și studiile sale istorice și lingvistice, cu care s'a ocupat în partea din urmă a vieții sale și care i-au deschis porțile «Academiei Române». (Vieța și operele lui P. Maior», discurs de recepțiune ca membru activ al Acad. Rom. 1883; «Cultul păgân și creștin», 1884; «Studiu despre Celți și numele de localități», 1895; «Dialectul român-bănățean», 1902; «Despre articol și declinațiune», 1903; «Luteranismul, calvinismul și introducerea limbii române în bisericile din Ardeal», 1902; «Ilirii, Macedo-Românii și Albanezii», 1904 etc. — De bună seamă nu toate aceste lucrări vor rămâne pe vecie; ceace va rămâne însă pururea din ființa sufletească a răposatului At. Marienescu, va fi amintirea unui om activ și cinstit și a unui Român vrednic, care a făcut tot ce i-a stat prin putință pentru înaintarea neamului său.

În răposatul *Silvestru Moldovan*, trecut din viață în 31 Maiu n., în vârstă de 54 ani, am pierdut nu numai un publicist de frunte, care a colaborat decenii întregi la foile noastre de pe vremuri, conducând chiar unele dintr'însele (mai pe urmă a fost directorul «Gazetei Trans.»), ci totodată un geograf și un povestitor de valoare. Lucrările sale geografice: «Țara noastră» și «Zarandul și Munții Apuseni», pe care începuse a le publică într'o nouă ediție sub titlul «Ardealul» (partea a doua: «Ținuturile de pe Murăș» premiată de Academia Rom. în 1914) dovedesc cunoștințele sale temeinice și iubirea sa față de pământul strămoșesc, iar poveștile sale, publicate în Bibl. Tribunei vechi, îl pun în rândul celor mai buni povestitori ai noștri.

Atât At. Marienescu cât și Silv. Moldovan au stat în strânse legături cu «Asociațiunea». Marienescu a fost membru al comitetului central al însoțirii noastre culturale între anii 1901—1904 și membru al Secțiunilor literare-științifice în anii 1900—1904; iar Silvestru Moldovan a fost membru corespondent al Secțiunii istorice din anul 1902 până la trecerea sa din viață, publicând în colaborare cu păr. protopop Nicolau Togan, în editura «Asociațiunii», «Dicționarul numirilor de localități cu populațiune română din Ungaria» (Sibiu, 1909), și colaborând la revista «Transilvania». — În veci amintirea lor!

Dr. Ioan Lupaș la Academie. În sesiunea din Maiu a. c. a Academiei Române, păr. protopop Lupaș a avut prilej să facă o comunicare istorică despre episcopul Vasile Moga și profesorul Gheorghe Lazăr. Sfinția Sa a vorbit timp de un ceas înaintea învâțaților întruniți în ședință despre cele două figuri din istoria Românilor,

figuri, cari prin defectele și calitățile lor reprezentau două lumi sufletești cu desăvârșire opuse. Conferința membrului corespondent al Academiei, ținută într'un ton de înălțător avânt, a făcut cea mai bună impresie asupra nemuritorilor învățați. Ne bucurăm de succesul științific al păr. Lupaș, care onorează nu numai pe autor, ci și Asociația noastră, pe care o servește cu neobosită râvnă și pricepere în calitate de membru al Secției istorice.



CRONICĂ ȘCOLARĂ.

Școala în vremea războiului.

Deși foarte mulți învățători și profesori sunt pe câmpul de luptă, școalele nu și-au întrerupt activitatea. Autoritățile școlare au dat ordin, ca la școalele cu mai mulți învățători, învățământul în clasele învățătorilor mobilizați să-l provadă cei rămași acasă, iar în școalele ai căror învățători au fost toți mobilizați, au fost însărcinați cu suplینirea preoții locali. Învățătorii mobilizați își primesc salariile întregi, ca și când ar fi în funcțiune. Preoții sunt îndatorați a suplini fără remunerație.

Pe profesorii mobilizați îi suplinesc colegii lor nemobilizați, fără vreo remunerație.

Cercetarea școlii e ceva mai anevoioasă, din cauza că pe sate, în lipsa brațelor muncitoare, copiii trebuie să dea mână de ajutor la lucrul câmpului. Cu considerare la aceste necesități școala de repetiție și-a sistat cu totul funcționarea pe timpul războiului, iar elevii din cl. IV—VI se pot dispensa dela cercetarea școlii pe timpul lucrului de câmp.

În școlile, primare și secundare, dela orașe s'a constatat, din cauza

războiului, o afluență cu mult mai mică a elevilor decât în anii normali. Populațiunea școlară a gimnaziilor a scăzut în mod simțitor, parte din cauza că părinții multor copii sunt duși la războiu, parte din cauza mizeriei, șiparte și din cauza nesiguranței. În vremea din urmă ordonându-se a-sentări și cu privire la tinerii de 18 și 19 ani, școalele noastre secundare au fost lipsite de un considerabil număr de elevi, cari au părăsit cartea spre a-și face datoria pe câmpul de luptă întru apărarea patriei. Între astfel de împrejurări școala n'a putut dezvoltă muncă sistematică ca în timpuri normale, ci a trebuit să reducă mult din planul de învățământ. Ea a făcut tot, ceea ce în grelele împrejurări prin care trecem, a fost cu puțință. Ministerul având în vedere, că războiul angajează la apărarea patriei tot mai mulți cetățeni între anii 18—50, ceea ce provoacă stagnarea lucrărilor economice, prin o scrisoare circulară a dat voie ca examenele finale să se poată țineă mai curând, începând cu a doua jumătate a lunii Aprilie. În chipul acesta elevii pot veni părinților în ajutor la treburile economice. Aproape toate școalele au încheiat anul școlar potrivit ordinului ministerial. Unde profesorii și învățătorii au fost acasă, examenele au dat rezultate mulțumitoare. Pretutindeni însă aceste examene n'au mai fost *serbări* școlare, cu flori și cântece, cu oameni în haine albe, plini de fericire și de seninătate. Spectrul îngrozitorului măcel se proiectase în raze de sânge peste toate satele noastre, învăluindu-le în giulgiul trist și rece al morții. Să sperăm, că la anul școalele vor aveă *altă* sâr-bătoare.



Sinoadele eparhiale și chestiunea școlară. Deși trăim în zile ne-

prielnice, sinoadele eparhiale ale Bisericii greco-orientale totuș s'au întrunit și în primăvara anului curent la Dumineca Tomii. Chiar numai la Caransebeș s'a decretat neconvocarea sinodului, din motive de ordin superior. Încolo, la Sibiiu și Arad, ședințele sinodului au decurs liniștit. S'au discutat chestiunile puse la ordinea zilei și s'au adus hotărâri chemate să îndrepte scăderi și să dea avânt vieții religioase, administrației bisericești și peste tot progresului bisericii. Mai mult s'a stăruit și de astădată asupra chestiunilor școlare, cari dela 1907 încoace au preocupat în cea mai înaltă măsură adunările sinodale. Și de astădată s'a constatat cu multă părere de rău, că școalele noastre nu pot înainta din cauza dispozițiilor antipedagogice ale legii din 1907. De aceea s'a luat act cu plăcere de reprezentarea temeinică și energică, înaintată în Februarie a. c. la guvern din partea Consistorului mitropolitan din Sibiiu, în care, înșirând toate gravamițele bisericii față de legea din 1907, cere cu toată hotărârea modificarea ei. Aceleași constatări le-a făcut și sinodul din Arad. Să sperăm, că guvernul, în urma multelor promisiuni, la cari se adaugă acum și jertfa de sânge a neamului nostru, va cumpăni cu obiectivitate justele postulate ale bisericii și va schimbă toate dispozițiile legii, cari vatămă nu numai autonomia, dar și cele mai elementare principii de educație.

Sinodul, având în vedere că ministrul se ocupă de reforma învățământului secundar, a poftit Consistorul, să însărcineze pe cei mai buni profesori cu pregătirea unui elaborat, în care să se arate guvernului punctul de vedere românesc. Fiindcă proiectata reformă s'a amânat, memoriul școalelor noastre se va înaintă locu-

rilor competente, numai după ce guvernul va aduce din nou în discuție numita reformă. Având în vedere, că în consiliul regnicolar de instrucție, unde se discută toate proiectele de legi școlare, confesiunile își au reprezentanții lor, numai biserica românească nu, sinodul a hotărît, să se ceară d-lui ministru și numirea unor bărbați de școală de-ai noștri, cari să aperse acolo interesele și punctul de vedere al școlii românești. Credem, că d-l ministru nu va avea nici un motiv serios de-a refuză o astfel de cerere.

Considerând, că examenele de capacitate politică cu elevii cl. VI. ai școlii primare nu izvoresc din necesități pedagogice, ci sunt dictate de considerații politice, sinodul a hotărît, să se ceară guvernului sistarea lor. Consistorul mitropolitan va înaintă o reprezentare în numele întregii mitropolii.

Constatându-se marea lipsă de învățători, atât sinodul din Sibiiu cât și cel dela Arad s'au ocupat de chestiunea înființării unei școlii normale de fete. Din lipsă de mijloace însă, școala aceasta nu se poate înființa. Adevărat, că guvernul ne-ar da banii de lipsă, însă el cere în schimb, ca 5 materii să fie predate în limba maghiară. Sinodul din Sibiiu a crezut, că e mai bine să renunțe la darul guvernului, decât să jertfească drepturile limbii și educației românești. La Arad au fost obligați teologii să dea și examen de capacitate învățătorescă, spre a suplini într'o măsură oarecare lipsa de învățători. Sibiiul a decretat acest lucru încă în 1912. Cursurile de vară pentru învățători nu s'au putut organiza din cauza războiului. Ele sunt foarte necesare mai ales în Ardeal, unde n'avem o literatură pedagogică, care să completeze cultura profesii-

onală a corpului didactic. Atitudinea guvernului față de școalele noastre s'a mai îndulcit cu deosebire în urma războiului. Astfel s'au revocat ordonanțele privitoare la predarea Religiei în limba maghiară și s'au votat multor școale subvențiile de stat refuzate în diferite rânduri. Anumiți inspectori regești însă nici în urma războiului nu și-au schimbat pornirile dușmănoase față de școale și învățători. Astfel Consistorul din Sibiiu a fost silit să arate toate abuzurile și nedreptățile comise față de școalele noastre, cerând dela guvern sanarea relelor. Am avut o mângâiere, văzând că ministerul de instrucție, în urma intervențiilor bisericii, a înlăturat dela conducerea școalelor pe 2 din cei mai înverșunați inspectori regești, pe Dénes Károly dela Deva și Dr. Sztancsek Zoltán din Făgăraș. Sperăm, că în urma acestui act de dreptate școalele noastre din cele 2 comitate românești vor primi astfel de inspectori, cari să fie adevărați pedagogi, conduși exclusiv de considerații culturale, și nu politice.

*

Jertfele școlii românești pentru patrie. În urma izbucnirii războiului toți învățătorii și profesorii români, cari au făcut armata, s'au prezentat la regimentele lor, ca să-și facă datoria către țară. Școala primară în deosebi a simțit golul ce s'a făcut în urma plecării dela catedră a învățătorilor. N'avem date precise despre numărul celor mobilizați, dar judecând după arhidieceza ortodocsă a Sibiiului, de unde au plecat 350 de învățători, putem spune fără exagerare, că numărul învățătorilor români din patrie aflători pe câmpul de luptă trece peste 1000. Dintre profesorii școalelor secundare și superioare încă avem

vr'o 30 pe câmpul de războiu. Ministerul având în vedere interesele culturale ale țării, a anunțat autoritățile bisericești, că este aplicat să dispenseze pe acei învățători asentați în cursul războiului, despre cari se poate dovedi, că sunt indispensabili pentru învățământ. Astfel au fost scutiți câțiva profesori și un număr însemnat de învățători. În arhidieceza ortodocsă a Sibiiului au fost dispensați până acum 144 de învățători. Dispensarea s'a dat pe timp nedeterminat. Va să zică, dacă interesele țării îi reclamă, ei încă trebuie să plece la războiu.

Neavând informații exacte, nu putem ști cu siguranță, câți dintre învățători și profesori au căzut în luptele înverșunate, câți au ajuns prizonieri, câți sunt răniți etc. Acestea se vor putea ști abia după încheierea războiului. Cu toate acestea avem și până acum o seamă de informații sigure cu privire la jertfele grele, pe cari a trebuit să le aducă școala românească. Pierderea lui Alexandru Bogdan, Avram Sădean, Dionisie Nistor, Horațiu Deac, Vasile Micula ș. a. sunt pagube dureroase și neuitate pentru noi, cari abia avem câteva institute superioare de învățământ. Ce privește pe învățători, numărul celor căzuți e fără îndoială de câteva zeci, mai ales având în vedere, că cei mai mulți sunt siliți să facă serviciu militar ca soldați de rând. Ne mângâiem cu nădejdea, că jertfa de sânge a școlii românești, va însemna și pentru ea începutul *libertății* naționale.

*

Seminariile noastre și războiul. Nici seminariile noastre teologice și pedagogice n'au fost scutite de influențele războiului. O parte însem-

nată a elevilor școalelor normale au fost chemați sub drapel, iar cei din secțiunile teologice s'au anunțat în număr mare la servicii sanitare prin diferitele spitale ale țării. Prin aceasta ei au dat o frumoasă dovadă nu numai de simț umanitar și creștinesc, ci și de un înalt sentiment de jertfă față de patrie. Fapta lor este și un act de jertfă națională, căci au venit în ajutorul miilor de răniți români, cari au sângerat în țări îndepărtate pentru apărarea vetrei strămoșești.

Unele din seminariile noastre au cedat edificiile lor pe seama răniților și astfel au fost necesitate să sisteze învățământul de tot, ori pe timp mai scurt. Unde s'a găsit local potrivit de închiriat, s'a continuat instrucția.

Lucrările Secției școlare. Secția școlară, în ședințele sale din 1914, s'a ocupat cu o serie de probleme de cea mai mare însemnătate pentru școala românească. Fiind prezenți 40 de membri ordinari și corespondenți, s'au adus în discuție o mulțime de chestiuni școlare și pedagogice, al căror scop a fost, să dea un nou avânt literaturii didactice, culturii profesionale a corpului învățătoresc și organizării mai solide a dascălilor români. S'au luat hotărâri și angajamente din partea membrilor secției de-a lucra manuale și alte cărți școlare auxiliare, menite să îndrume pe cărări mai largi învățământul românesc, încătușat de câteva decenii în niște cadre nepotrivite cu sufletul și cultura națională. Secția școlară are meritul de-a fi trezit în măsură deosebită interesul pentru problemele mari ale învățământului, introducând un curent de învioreare în rândurile profesorilor și învățătorilor, cari stăteau răzlețiți spre cea mai mare pagubă a școlii și a culturii noastre. Dacă lucrările începute se vor con-

tinuă cu aceeaș stăruință, fața școlii se va schimba în scurtă vreme, iar corpul didactic va însemna o forță direcțională în viața intelectuală și culturală a neamului nostru.

Păcat, că în urma izbucnirii războiului, lucrările acestea, inițiate de Secția școlară, au trebuit să fie deocamdată suspendate. Memoriul, care urmă să se trimită guvernului în chestiunea reformei învățământului secundar, nu s'a putut pregăti, fiindcă o seamă de profesori sunt duși pe câmpul de luptă. Dealtfel nici guvernul nu se ocupă acum de această chestiune, ci a amânat-o până la restabilirea timpurilor normale. Ce privește intervenția Mitropoliilor românești la ministerul de instrucție spre a fi numiți în consiliul regnicolar al învățământului și reprezentanți ai școalelor noastre, avem știre pozitivă, că Mitropolia din Sibiu a și hotărât să satisfacă dorinței exprimate de Secția școlară. Sperăm, că și la Blaj se va fi adus această deciziune. Celelalte chestiuni vor rămâne pendente până la încheierea păcii, când avem nădejde, că vor fi reluate spre a fi duse la bun sfârșit cu aceeaș însuflețire, de care au fost animați membrii Secției, când le-au discutat.

Învățătorii în administrație. O parte însemnată a învățătorilor a avut norocul de-a rămâne acasă, putând să-și continue astfel munca de educatori în școală. Firește, în acest an școlar ei au avut greutăți indoite, fiindcă pe de-o parte au fost siliți să suplinească și pe colegii lor duși în războiu, iar pe de altă parte în diferite rânduri au trebuit să concedieze pe elevii mai mari spre a veni în ajutorul părinților. Cu toate acestea ei au căutat să-și facă datoria și în împrejurările grele de azi. Terminând examenele mai curând ca în anii pre-

cedenți, și sporindu-se agendele administrative ale cancelariilor comunale, Consistoarele, la dorința guvernului au dat ordin, ca învățătorii rămași acasă să vie gratuit în ajutorul notarilor comunali, săvârșind în cancelarii agende administrative. Prin aceasta și învățătorii scutiți de armată fac servicii patriei amenințate.

Elevii și războiul. În urma dorinței guvernului, Consistoarele noastre au dat circulare, prin care îndemnau pe elevii școalelor primare, să contribuie și ei cu filerii lor la o colectă generală în scopul de a veni în ajutorul soldaților. Colecta aceasta a fost un excelent mijloc de a trezi simțul de jertfă în micii școlari de pela sate, cari și-au dat cu atât mai bucurosi filerii lor adunați cu multă trudă, cu cât li s'a spus, că prin aceasta vin în ajutorul părinților, fraților și rudeniilor, cari își expun vieța pentru țară. Astfel sângerosul războiu al zilelor noastre a dat ocazie învățătorilor să facă cu elevii lor cea mai bună educație a sentimentelor.

Anul școlar 1915/16. Ingrozitorul războiu nu s'a sfârșit, și anul școlar e la ușă. Câtă îngrijorare pentru părinți, mai ales în astfel de împrejurări! Școlile vor avea de sigur mai puțini elevi. Mamele vor fi silite să-i țină lângă ele, căci cei ce îngrijiau de înscrierea lor, sunt azi departe, în vârtejul aprins al luptelor înverșunate. Dar nici harnicii dascăli nu vor urcă la 1 Septembrie catedra lor iubită, căci o datorie mai înaltă le-a schimbat rolul de luminători în cel de luptători cu ascuțișul săbiei. Cu toate acestea ministrul de culte și instrucție a dat ordin, ca învățământul să înceapă în toate școalele potrivit măsurilor luate acum un an. Se svonește, că guvernul

ar avea intenția să elibereze din front pe toți învățătorii spre a putea începe instrucția la 1 Septembrie. Aceasta ar însemna un mare câștig pentru cultura țării, și noi ne-am bucura peste măsură, dacă stăpânirea ar putea înfăptui acest gând.

O aniversară națională. În 15 Septembrie a. c. se împlinesc o sută de ani dela destituirea dascălului *Gheorghe Lazăr* din slujba sa ocupată la seminarul din Sibiiu. Plecarea lui Gh. Lazăr a însemnat o mare pierdere nu numai pentru seminarul sibian, dar mai ales pentru cultura generală a clerului și poporului nostru din Ardeal. Ne gândim la roadele bogate, ce le-ar fi dat neobosita și luminata sa activitate, cât de mult s'ar fi schimbat aspectul smerit al seminarului nostru de atunci și la ce nivel ar stă astăzi cultura preoțimii și învățătorimii. Dar răutatea vremilor și prostia oamenilor l'au surghiunit, ca pe un element inoportun, într'un mediu, ai cărui reprezentanți umili tremurau în fața «tisturilor dela slăvita varmeghie». Dascălul alungat de coteria ignoranților a fost rânduit să treacă Carpații și să devină deșteptătorul conștiinții naționale și întemeietorul școalelor românești din Principate. Astfel Gh. Lazăr a îndeplinit o importantă operă de educație și de prefacere a sufletului național, rebegit de influința culturii fanariote. Curentul cultural, pornit prin munca modestă, dar însuflețită și stăruitoare, a feciorului de țaran din Avrig a prins rădăcini, răspândindu-se ca o ploaie binefăcătoare peste tot pământul locuit de Români, înviorându-i din amorțeala de veacuri și punându-i pe cărările sigure ale progresului. De aceea noi, urmașii, suntem datori să ne aducem aminte de toate datele mai în-

semnate din vieața sbuciumată a lui Gh. Lazăr, căci el este, prin ceceae a făcut, un apostol al neamului.

† **Profesorul Vasile Micula.** La încheierea revistei, corpul profesoral al liceului din Brașov ne aduce vestea sguuitoare, că profesorul V. Micula, locotenent de artilerie în rezervă, fiind grav rănit în ziua de 18 August n. a. c. de un obuz inamic pe frontul de luptă sud-vestic (platoul Doberdo), după câteva zile de grele suferințe, în etate de 34 ani, a sucombat într'un spital al Crucii roșii în apropierea liniei de foc. Este a treia jertfă cruntă, adusă de liceul nostru din Brașov pentru apărarea patriei. Cât de dureroase sunt ele pentru un neam, care are așa de puțini luminători! O fatalitate neînțeleasă apasă asupra noastră. Și ne întrebăm cu sufletul plin de îndoială: când se va isprăvi această tristă tragedie? Cu această întrebare chinuitoare se va fi stins, ca atâția alții, și eroul dela Doberdo, bunul și harnicul profesor V. Micula, pe al cărui mormânt plângem și noi împreună cu nemângăiata sa soție și cei trei copilași ai săi.

Anuarele școalelor noastre. Ce triste sunt anuarele de acum! Războiul le-a atins și pe ele. Unele nici n'au apărut, iar altele au eșit reduse, ori în cadre de jale. Și cu câtă plăcere luam în mână aceste anuare, cari nu sunt niște simple dări de seamă administrative, ci caută să înfățișeze opera de educație sufletească, săvârșită în cursul unui an școlar. Obiceiul consacrat, de-a publica și lucrări de cuprins literar-științific, dau anuarelor o specială valoare literară, menită să le prefacă în izvoare de știință românească. Anul acesta o seamă din anuarele școalelor noastre nu mai au fru-

moasele studii, cari le împodobeau paginile în trecut. Războiul le-a făcut să plângă pe mormântul profesorilor, cari părăsind catedra și seninătatea camerei de lucru, s'au dus pe câmpul de luptă, să-și facă datoria cătră țară. Ei au căzut sub focul ucigător al mitraliezelor, departe de școala, căreia și-au închinat vieața. Dar sufletul lor trăiește în opera românească ce au săvârșit-o. Și simțind golul adânc, rămas în urma lor, școalele noastre plâng pe acești «luptători pentru lumină». Numai un popor ca al nostru, sărac în oameni de carte adevărată, înțelege, ce înseamnă pierderea dureroasă unui Alex. Bogdan, Avr. Sădean, Dionis. Nistor, V. Micula ș. a. Anuarele dela Brașov și Arad sunt niște zguuitoare anunțuri funebre. Cine le cetește, simte, cum în răsfoirea filelor i se strecoară în suflet adânci regrete pentru ceice s'au dus. Trebuie să menționăm cu deosebită satisfacție Anuarul dela Brașov, care se prezintă în condiții superioare de redactare. Merituosul director V. Onițu pune o deosebită grijă și pricepere în întocmirea Anuarului, care de ani de zile constituie o podoabă a liceului românesc din Brașov. Anuarul din urmă se ridică, prin bogăția sa și prin spiritul de superioară inteligență în redactare, la valoarea unei publicații literare, vrednică de orice institut apusean. Cele 70 de pagini duoase, închinat regretatului Alexandru Bogdan, dau anuarului o notă de căldură mișcătoare. Partea școlară reliefează munca meticuloasă, desfășurată de corpul profesoral și în cursul unui an atât de neprielnic educației și instrucției. Chestiunea «cercetașilor» a găsit la liceul din Brașov oameni plini de însuflețire, cari au organizat tinerimea școlară în cohorte active. Vedem cu surprindere, că liceul dispune și de-o seamă de

fonduri, cari reprezintă un capital considerabil. Directorul V. Onițiu și Corpul profesoral merită toată recunoștința noastră. Anuarul liceului din Brașov este un frumos *model* pentru institutele românești de pretutindeni.

* Dr. I. M.

Cuprinsul diferitelor anuare, ce ne-au stat la dispoziție, e următorul:

1. *Anuarul 41 al Gimnaziului gr-or. român și al Școlaei reale gr-or. române din Brașov pe al 65-lea an școlar (1914—1915)*, publicat de *Virgil Onițiu*, director, cuprinde în partea literară: 4 discursuri ocazionale, de V. Onițiu («Mișcarea sportivă în raport cu tinerimea noastră școlară»), Dr. V. Stanciu (discurs de mulțămire din partea absolvenților gimnaziului din a. 1904), Dr. Iosif Blaga (în amintirea profesorului Dr. Alexandru Bogdan) și Dr. C. Papuc (discurs rostit la serbarea școlară a Sf. Sofii, patroana gimnaziului din Brașov); Cercetări filologice de prof. Dr. C. Lacea (*a*) etimologii; *b*) fraze paralele, construcții și fenomene analoge etc.); necrologul regretatului Dr. Alexandru Bogdan și pagini comemorative despre dânsul, de prof. Axente Banciu (cu un foarte reușit portret al răposatului Al. Bogdan); în fine compoziția muzicală: «Cântec ostășesc» de prof. G. Dima, cu textul de G. Coșbuc, compoziție dedicată memoriei lui Al. Bogdan. — Din *datele oficioase*, cuprinse în acest anuar, însemnăm: *corpul didactic* al gimnaziului s'a compus din 13 profesori, iar al școlaei reale din 7. Afară de aceea, la ambele institute au mai funcționat 4 profesori de obiecte extraordinare. Dintre profesori 5 au fost mobilizați și chemați sub drapel încă în vara a. 1914; dintre aceștia 2 au căzut pe câmpul de luptă (Dr. Al. Bogdan și Dionisiu Nistor; al treilea,

regretatul Vasile Mîcula, greu rănit, a răposat în zilele din urmă). *Numărul elevilor* înscriși: *a*) la gimnaziu 330; *b*) la școala reală 81; examinați: la gimnaziu 286; la șc. reală 76. După naționalitate: la *gimnaziu* toți Români; la școala reală 75 Români și 1 Evreu. Numărul maturizanților dela gimnaziu: 43, dintre cari 1 a repășit dela examenul oral. Stipendiști 38, cu suma de K 6050. — În internatul școlaelor medii, condus de prof. I. Petrovici, au fost primiți 76 de elevi, dintre cari au rămas până la încheierea anului 65. — *Instituții filantropice și culturale*: 1. Masa studenților, de care au beneficiat 44 elevi (averea la încheierea a. șc. 82,182 cor. și 75 bani); 2. «Fondul Dionisie Făgărășianu» pentru ajutarea școlarilor săraci și bolnavi (avere: K 11,694'83); 3. «Fondul Coresi» pentru ajutarea profesorilor la misiuni de studii și la editarea de cărți școlare (avere: K 4549'76); 4. «Fondul Bălașa St. Blebea» pentru premiarea școlarilor distinși în muzică (avere: K 1500'67); 5. Fondul premiilor jubilarie (avere: K 70'88 și Lei n. 2000); 6. «Fondul Collega» pentru ajutarea elevilor săraci în excursiuni și călătoriile școlare (avere: K 2644'48); 7. Fondul pentru premiarea școlarilor distinși în gimnastică (avere: K 343'70); 8. Fondul preotului I. Ghișa și a soției sale Marioara pentru scopuri culturale-școlare (avere: K 934'78); 9. Fondul disponibil al șc. medii (avere: K 950'45); 10. Fondul cercetașilor (avere: K 219'10); 11. Fondul Casei de lectură Dr. Al. Bogdan (avere: K 975'71); 12. Fondul pentru portretul prof. Dr. Al. Bogdan (K 117); 13. Fondurile tovarășiiilor de clasă ale elevilor, administrate de elevi sub conducerea profesorilor (avere: K 2972'64). — Valoarea totală a fondurilor administrate de corpul profesoral: K 114,471'26. —

Societatea de lectură «Ioan Popazu» a studenților dela gimnaziu, condusă de prof. Dr. Iosif Blaga, a avut 141 membri și avere de K 6287·14. — Biblioteca șc. medii se compune din 13,518 opuri în 15,542 vol. și 8005 fasc.; bibliotecile de clasă pentru elevi: 1462 opuri în 3190 vol.; bibl. de mână a profesorilor: 91 opuri în 291 vol. și 2 fasc. — Muzeu și colecțiuni: Colecția tablourilor ist.-culturale; Colecț. numismatică; muzeul estetic; muzeul de anticități; muzeul de științe naturale; laboratorul de chimie; cabinetul fizical; colecția pentru proiecțiunile luminoase; colecția hartzelor; colecția salei de desen; biblioteca muzicală; rechizitele cercetașilor.

2. *Anuarul institutelor de învățământ gr.-cat. din Blaj: Gimnaziul superior, Institutul pedagogic, Școala civilă și elementară de fete, Școala de aplicație, Școala învățăcelor de meserii și negustorie*, — pe a. școlar 1914—15. *Partea literară*: studiul «Urmele domniei romane în Ardeal» (66 pag.) de prof. Augustin Caliani. — *Date școlare*: A) *Gimnaziul superior*: Au funcționat 16 profesori ordinari, 3 de studii extraordinare și 3 catiheți de altă confesiune. — *Numărul elevilor* înscriși 545, examinați 526; români 513, maghiari 12, german 1. Maturizanți: 47 (2 au repășit). — *Instituțiuni*: *Societatea de lectură a tinerimii gimnaziale*, condusă de prof. Dr. Oct. Prie, a avut 108 membri ordinari; avere: K 1668·60; Reuniunea Mariană pentru promovarea iubirii de muncă și a perfecțiunii creștinești a avut 213 membri (bibliotecă de 213 cărți și avere: K 153·48); Ceata cercetașilor, condusă de prof. Dr. Alex. Borza, a avut 138 membri. — Muzeu de Istoria naturală cu 151 tabele de animale, 4540 animale umplute, uscate ori păstrate în alcool și formalin; 181 tabele botanice, 6800

plante uscate, colecție de lemne, fructe, semințe etc.; 395 modele de cristalografie, 3172 minerale și roce, 10,180 conchilii și petrificațiuni. Grădină botanică. Colecție de harte geografice. Muzeu de arheologie și istorie. Cabinet fizical. Sală de desen. — Stipendiști: 101, cu suma de K 15,574; cu pâne au fost împărțâșiți gratuit 182 elevi. La «Masa studenților» au primit prânz gratuit 18 elevi (spese: K 2138; averea în 31 Decembrie 1914: K 39,434·20); în Seminarul junimii române gr.-cat. studioase, condus de prof. Dr. Victor Macaveiu, au fost adăpostiți 155 elevi. *Fonduri*: a) Pentru ajutorarea studenților săraci bolnavi (avere: K 30,859); b) Fondul școlii de scrimă (avere: K 1140·90); c) Fundațiunea «Ciriac B. Groze» pentru ajutorarea cu vestimente a școlarilor săraci (K 495·48); d) Fundațiunea «Ioan Săbădeanu» pentru ajutorarea școlarilor săraci bolnavi (K 827·05); e) Fondul de excursiune (K 558·70). — B) *Institutul pedagogic și Școala de aplicație*: 14 profesori, 115 elevi (toți Români); în Școala de aplicație: 68 elevi. Biblioteca profesorală (1563 cărți și broșuri), biblioteca elevilor preparandiali, muzeu de Ist. nat., muzeu de Fizică și Chimie, muzeu arheologic, grădină botanică și economică. *Societatea de lectură a elevilor*. (avere: K 387·74). Stipendiști 4 (cu suma de K 460); cu pâne au fost ajuturați 61 elevi; în Internatul preparandial, condus de prof. Iuliu Maior, s'au înscris 65 alumni, dintre cari au rămas până la încheierea anului școlar 41 (24 au fost înrolați la miliție). *Fonduri*: «Petru Solomon» pentru premiarea elevilor (K 748·86); «Aurel P. Bota», dto (K 740·14); de excursiune (K 429·03); Reuniunii Mariane (K 216·15); Mesei elevilor preparandiali (K 80·52). — C) *Școala civilă și elementară de fete*:

14 profesori și profesoare; eleve înscrise la școala civilă: 141 (133 Române, 8 străine); clasificate: 130. La școala elementară: 30. Biblioteca profesorală: 361 cărți; a elevilor: 295 cărți în 328 volume. Stipendiste: 13, cu suma de K 1650. Pe lângă această școală e atașat Internatul Vancean de fete. — D) *Școala gr.-cat. pentru învățăceii de meserii și negustorie*: 4 profesori și 61 școlari (la finea anului 31; 30 Români și 1 străin). Școala a provăzut pe elevi cu cărțile și rechizitele școlare de lipsă.

3. *Raportul al LII-lea despre Gimnaziul superior fundațional din Năsăud* pentru anul școlar 1914-15, publicat de *Ioan Gheție*, director gimnazial. — *Partea literară*: studiul «Viața privată și socială a poporului grec în lumina epopeelor homerice» (Material pentru o conferință publică, ținută la institut) de prof. Vasile Bichigean. — *Date școlare*: Numărul profesorilor: 17; al elevilor înscriși: 278; examinați: 276 (români 249, maghiari 23, germani 4). Maturizanți: 21. — *Colecțiuni și alte mijloace de învățământ*: a) Muzeul pentru Științele naturale (în valoare de K 6527·10); b) Muzeul pentru Fizică și Chimie (valoarea: K 12,303·31); c) Colecțiunea de Geografie (valoarea: K 1267·60); d) Muzeul filologic, istoric și de arte (1475 obiecte, în preț de K 3320·08); e) Biblioteca profesorală: 5000 opuri în 6717 tomuri, în valoare de K 28,626·54; f) Biblioteca școlară: 3674 opuri în 4156 volume, în preț de K 7861·96; g) Colecția de Desemn și Caligrafie, în preț de K 5331·22; h) Colecția de Gimnastică, în preț de K 2150·48; i) Colecția muzicală, în preț de K 3357·99. — *Fonduri și fundațiuni*: a) Gimnaziul se susține din «Fondul central școlar din districtul Năsăudului», care a spesat în anul

1914 pentru gimnaziu suma de K 50,154·36. În administrația directorului și a corpului profesoral sunt următoarele fonduri și fundațiuni: a) Fondul pentru ajutorarea elevilor morboși (avere: K 24,662·97); b) Fondul pentru rechizite (K 10,122·77); c) Fondul pentru biblioteca și societatea elevilor (K 13,335·69); d) Depozitul pentru ridicarea unei cruci la mormântul prof. Teodor Dumbravă (K 415·11); e) Fondul «Mesei studenților» (K 17,894·27; au fost provăzuți cu prânz gratuit 20 elevi); f) Fondul pentru excursiuni școlare (K 1357·21); g) Depozitul pentru procurarea unei colunne meteorologice (K 606·74); h) Fundațiunea «Clement Lupșai» pentru ajutorarea elevilor bolnavi (K 3244·27). — Stipendii și ajutoare (împreună cu «Masa studenților») s'au dat în sumă de K 3370. — Societatea de ajutorare «Vasile Nașcu» (pe seama elevilor gimnaziali și a studenților universitari, absolvenți ai gimnaziului din Năsăud) are avere de K 11,197·75, și K 1432·74 pentru ridicarea unui monument lui V. Nașcu. — Soc. de lectură a elevilor din cl. ultime a avut de conducător pe prof. Dr. N. Drăganu.

4. *Anuarul Gimnaziului superior gr.-cat. și al Școlii populare elementare gr.-cat. din Beiuș* pe anul șc. 1914-15, publicat de *Vasile Ștefanica*, director, cuprinde în *partea literară* un scurt istoric al gimnaziului («Reprivire peste trecutul școlii noastre») de prof. Dr. A. Pteancu. — *Date școlare*: Profesori de studii ordinare: 15; extraordinare: 4. Elevi înscriși: 409; examinați: 394 (332 români, 62 maghiari). Maturizanți: 35. Stipendiști: 57, cu suma de K 8670. — *Fonduri și fundațiuni*: a) «Fondul de ajutorare a tinerimei din 1905» (K 418·90); b) Fondul pentru ajutorarea școlărilor bolnavi (K 130·10); c) Fondul pentru

ajutorarea școlărilor săraci (K 182-35); d) Fondul Pavelean al tinereții (K 198-79); e) Fondul abiturienților din 1896 (K 313-68); f) Fundația «Gh. M. Marinescu» (K 105-54); g) Fondul «Belényesi Népbank» (K 200); h) Fondul de excursiune (K 800); i) Fondul pentru ajustarea mormântului prof. T. Bulc (K 50); j) Fondul societății de lectură «Samuil Vulcan» (K 1530). — *Internate:* a) Internatul Pavelean de băieți, condus de prof. Al. Nuțiu, a adăpostit 162 elevi (integraliști, cu plată de K 10; integr. supranumerari, K 100; medialiști, K 260; medialiști supranum., K 288—360; solvenți, cu plată de K 460); totodată au primit mâncare gratuit la «Masa studenților», înființată de P. S. Sa Ep. Dr. Dem. Radu, 9 elevi. b) În «Internatul gr.-or. român diecezan» au fost 56 elevi solvenți (ă K 420) și 5 bursieri și semibursieri; afară de aceea, au primit în internat gratuit prânz și cină 10 elevi externi. — *Soc. de lectură «Samuil Vulcan»*, compusă din elevii ultimelor două clase gimnaziale, a fost condusă de prof. Dr. C. Pavel. Biblioteca ei cuprinde 979 scrieri în 1045 vol; averea: pe lângă suma de K 1530, Fondul «Drăganul» pentru premii literare (K 300). — *Mijloace de învățământ:* a) Biblioteca profesorală; b) Biblioteca tinereții (2410 opuri în 3180 vol.); c) Muzeul fizic (292 aparate, în preț de K 8960); d) Muzeul de naturale; e) Colecția muzicală; f) Colecția geografică; g) Colecția de desemn și arte; h) Colecția de filologie clasică, arheologie, istorie și literatură; i) Sala de gimnastică. — *La Școala populară elementară:* au fost: 1 director, 2 învățători și 2 cateheți pentru elevii de altă confesiune, și 42 elevi (clasi-ficați 36).

5. *Anuarul XXXIX al Gimnaziului român gr.-or. din Brad și al Școlăi primare anexate acestuia*, pe anul școlar 1914/15, publicat de Ștefan Albu, director, cuprinde, la început, Regulamentul fondului «Dr. Iosif Hodoș». — *Date școlare:* profesori 8 și un medic; la școala elem 2 învățători. Elevi înscriși la gimnaziu 116; examinați 113 (toți români). *La Școala primară:* înscriși 190 elevi; examinați 1-8. — *Mijloace de învățământ:* a) Biblioteca centrală (4305 opuri în 5277 volume și 3335 fascicule); b) Bibliotecile de clasă cu 570 vol; c) Cabinet geografic-istoric și tipuri etnografice, cab. de mineralogie, botanic, de zoologie, de fizică, de chimie, de geometrie, stereoscop, diapozitive, aparate de gimnastică și instrumente de muzică. — *Fonduri:* a) «Masa studenților», cu avere de K 29,043, a ajutat 33 elevi cu suma de K 1,246; b) Fondul morboșilor (avere K 18,508-15).

6. *Anuarul Institutului pedagogic-teologic ort. român din Arad* (anul întemeierii 1812), pe anul școlar 1914/15, redactat de Roman R. Ciorogariu, protosincol-director, cuprinde în *partea literară* necrologul și date biografice despre profesorul Dr. Avram Sădean, căzut pe câmpul de luptă în 5/18 Oct. 1914, împreună cu chipul mult regretatului profesor. — În *partea oficioasă* se arată, cum reclamându-se din partea autorităților militare pentru adăpostirea răniților atât edificiul seminarial, cât și alumneul, prelegerile la institut s'au sistat cu ziua de 2/15 Decembrie 1914, având elevii să se prepare de aici înainte particular. La sfârșitul anului școlar s'au prezentat la examen, la despărțământul teologic: 81 elevi ordinari și 9 privațiști; la secția pedagogică au fost înscriși cu totul 84 elevi ordinari și privațiști.

7. *Al XXXI-lea Anuar al Institutului pedagogic-teologic al Arhidiecezei ort. române transilvane în Sibiiu* pe anul școlar 1914/15, publicat de Dr. Eusebiu R. Roșca, director, cuprinde în *partea literară* studiul istoric: «Cei dintâi potrivnici ai unirii» (un capitol dintr'o lucrare mai mare) de prof. Dr. Silviu Dragomir. — *Date școlare*: profesori 16 (împreună cu învățătorul școlii de aplicație și cu prefectul seminarial); elevi înmatriculați: în secția teologică 90, în cea pedagogică 119, cu totul 209 (la finea anului: 195). Stipendiști 71. În școala de aplicație, atașată secției pedagogice, au fost 45 elevi și eleve. — În administrarea corpului profesoral se află *fondurile*: a) pentru trebuințele elevilor (K 6,538.09); b) de ajutorare a corpului profesoral (K 4,871.06); c) fondul «Dr. P. Șpan» (K 542.12). — *Societatea de lectură a elevilor din secția teologică*, condusă de prof. Dr. Aurel Crăciunescu, are o bibliotecă compusă din 2,300 opuri în 2,927 vol. și un fond de K 2,240.68; iar *Societatea de lectură a elevilor din secția pedagogică*, condusă de prof. Dr. Vasile Stan, bibliotecă cu 1,730 opuri în 2053 volume, și următoarele *fonduri*: a) fondul administrativ (K 308.98); b) fondul de ajutorare (K 2,213.28); c) fondul «Dr. P. Șpan» (K 1,286.13); d) fondul «D. Cunțan» (K 61.84). — Între datele din cronică institutului se amintește inaugurarea noului edificiu seminarial și se reproduc vorbirile ținute cu această ocaziune de Excelența Sa I. P. S. Arhiepiscop și Metropolit Ioan Mețianu și de Preacuvioșia Sa, pâr. protosincol-director seminarial Dr. Eusebiu R. Roșca. Anuarul se încheie cu «Normativul pentru organizarea învățământului practic la seminarul arhidiecezan «Andreian» din Sibiiu» și cu Statutele fondului de ajutorare, înființat de Societatea de lectură a pedagogilor

«Andreiu Șaguna» din venitul primului său jubileu de 25 ani ai existenței».

8. *Anuarul Școlii comerciale sup. gr.-or. române din Brașov* pe anul XLVI al existenței sale (anul școlar 1914/15), publicat de Ars. Vlaicu, director. Cuprinde în *partea literară*: «Cursul al VIII-lea de expansiune comercială din Barcelona», raport tradus din spaniolește de dir. Ars. Vlaicu. — *Date școlare*: profesori 8 (pe lângă 2 mobilizați); elevi înscriși 128; examinați 112; maturizanți 36; stipendiști 15 cu suma de K 2,120. — *Soc. de lectură a elevilor*, în urma împrejurărilor excepționale din acest an, n'a funcționat; s'a folosit însă biblioteca ei (avere: K 3,782). Colecțiunea merceologică-tehologică a școlii constă din peste 1000 articoli comerciali și 34 tablouri. Fondul disponibil al școlii (pentru excursiuni etc.): K 4,408.48. — Pentru clădirea unui nou edificiu școlar s'a subscris și în parte s'a adunat suma de K 200,000.

9. *Al XXIX Anuar al Școlii civile de fete cu internat și drept de publicitate a «Asociațiunii pentru literatura română și cultura poporului român»* pe anul școlar 1914/15, publicat de Dr. Vasile Bologa, director. — *Date școlare*: profesori și profesoare: 6; catiheți 2; instructori și instructoare 7. La internat: o directoară, 2 guvernante și 2 bone. Eleve înscrise 76 (67 în cl I—IV; 9 în cursul complementar); în internat 47. — *Mijloace de învățământ*: Biblioteca corp. profesoral; biblioteca elevelor. Fonduri de binefacere: a) Fondul elevilor absolvente de școala Asociațiuni: K 269.26; b) Fondul Dr. Liviu Bran de Leményi: K 91.58.

10. *Al XIX Anuar al Școlii civile gr.-cat. de fete din Beiuș, aparținătoare «Internatului Pavelean» de fetițe a Diecezei gr.-cat. de Oradea-Mare*, pe anul

școlar 1914/15, publicat de *Camil Selăgian*, director. — *Date școlare*: 10 profesori și profesoare. Eleve înscrise 99, clasificate 98 (toate Românce). — *Mijloace de învățământ*: bibliotecă și rechizite. — În «*Internatul Pavelean*», condus de protop. Al. Gera, au fost adăpostite 103 eleve. Personalul: o directoare (prefectă-profesoară) și 6 guvernante și instructoare.

11. *Anuarul Școlii diecezane civile de fete, cu caracter de publicitate și împreună cu internat, din Arad*, pe anul școlar 1914/15, publicat de *Victor Stanciu*, director. — *Date școlare*: profesori și profesoare: 8 și 2 instructoare de pian. Personalul internatului: o directoare, o profesoară internă și 3 guvernante și instructoare. Eleve înscrise 58, clasificate 50. — *Mijloace de învățământ*: Bibliotecă, colecție numismatică, laboratorul și muzeul științelor naturale, mijloace de intuiție ale limbilor moderne și pentru Istorie, muzeul pentru lucrul de mână și pentru desemn. — Anuarul cuprinde și «Statutele cooperativei școlare», puse în practică între elevele din internat.

12. *Anuarul III al Școlilor primare centrale române gr.-or. de băieți și de fete din Brașov*, pe anul școl. 1914/15, publicat de *Ștefan Popovici*, dir. la școala de băieți, și *Grigorie Popescu*, dir. subst. la școala de fete. — *Partea literară*: «Din Istoria Școlii primare centrale române gr.-or. din Brașov-Scheiu (1850—1860)», continuare din anii trecuți, de «Autorii», «Cuvânt festiv la încheierea anului școlar 1913/14», de dir. Șt. Popovici, și «Vorbire la împărțirea darurilor de Crăciun elevilor și elevelor sărace, la 21 Dec. 1914», de același. — *Date școlare*: Personalul didactic: a) La școala de băieți: 7 învățători (3 mobilizați); b) La școala de fete: 7 învățători (3 mobilizați) și

2 învățătoare. — Elevi înscriși: 294 eleve: 271. — *Mijloace de învățământ*: a) Biblioteca învățătorilor (1566 vol.); b) biblioteca școlară (270 vol.); c) colecții de șt. naturale (valoare: K 213·30); d) colecție numismatică; e) colecție de aparate fizicale (K 490·14). — *Fonduri* înființate și administrate de corpul învățătoresc: a) Fondul bibliotecii; b) fondul «Dr. P. Șpan»; c) fondul pentru excursiuni și schiopticon. A. B.

DIN VIAȚA ASOCIAȚIUNII.

Adunarea generală a Asociațiunii. Având în vedere împrejurările excepționale, ce domnesc de prezent în întreaga țară, Comitetul central a decis, ca nici în anul acesta să nu se cheme *adunarea generală*. — Totodată a hotărât să se amâne pe alte timpuri și *ședința plenară a Secțiilor literare-științifice*, care aveau să se întrunească, conform Regulamentului, în 1/14 Iulie anul curent.

Despărțăminte. În desp. *Biserica-albă*, din cauza împrejurărilor actuale, comitetul desp. nu s'a putut constitui.

Desp. *Seini* a decis, ca pe lângă cărțile de cetit, să i se dea poporului și unelte economice, îndemnându-l și învățându-l, ca însuși să-și pregătească o parte a acestor unelte. A decis, mai departe, să cumpere un album de țesături, pentru înaintarea industriei textile.

Desp. *Bucium*, din cauza împrejurărilor actuale, nu s'a putut înactivă.

Agenturi. S'au înființat agenturi: în *Zeldiș-Saturău* și în *Cil*, despărțământul Boroșsebeș.

Taxe încassate dela despărțăminte. În urma circularii adresate de birou cu Nr. 31 dela 18 Ianuarie a. c. au încassat taxe dela membri și le-au

transpus casei centrale a «Asociațiunii» următoarele direcțiuni:

1. Direcț. desp. *Seini* K 128·80
 2. „ „ *Boroșsebeș* „ 45·29
 3. „ „ *Brașov* „ 240·—
 4. „ „ *Abr.-Câmp.* „ 76·—
 5. „ „ *Indol* „ 41·58
 6. „ „ *Sibiui* „ 384·—,
- raportând totodată și asupra stării financiare a despărțămintelor.

Școala civilă de fete a Asociațiunii. În anul școlar 1914/15 au fost înscrise la școală 76 eleve, dintre care 47 au fost adăpostite în internatul școlii. În cl. primă au fost înscrise 8 eleve, în cl. a doua 12, în cl. a treia 19, în cl. a patra 28 și în cursul complementar 9 eleve. — Din acestea în semestrul I au fost clasificate 57 și în semestrul al II-lea 68 eleve.

Bursele V. Stroescu. Vasile Băleanu, elev ospitant la școala industrială de stat din Innsbruck și bursier al d-lui V. Stroescu, și-a justificat sporul în studii pe sem. II al anului școl. 1913/14. Incepându-se războiul, bursierul a fost mobilizat și bursa i s'a sistat. — Elevul Ciril Morariu absolvând Școala de lemnărie din Câmpulungul Bucovinei, a cerut să fie trimis la Innsbruck, ca să-și continue studiile, dar izbucnind războiul, a trebuit să rămână în Bistrița, unde se ocupă cu confecționarea mobilelor în stil românesc.

Daruri pentru Biblioteca Asociațiunii. Biblioteca Asoc. s'a îmbogățit prin următoarele daruri: 1. Din partea D-nei *Ana Dr. At. M. Marienescu*, din biblioteca răposatului ei soț, neuitatul Dr. At. M. Marienescu, 232 volume de cuprins literar, istoric și științific, 487 broșuri din publicațiile Acad. Rom., și 83 volume din diferite

reviste românești și ungurești; 2. Răposatul medic *Dr. Petru Borlovan* din Bocșa-montană a testat pe seama Asoc. întreaga sa bibliotecă compusă din 146 vol., partea cea mai mare de cuprins medical, și unele de cuprins geografic și bisericesc. Din acestea 130 vol. legate și 16 broșate; 3. Dela *Academia maghiară de științe* s'au primit în dar: *Corpus nummorum Hungariae*, și dela *Inspectoratul suprem al Muzeelor și bibl. din Țară*: *Utmutató néprajzi muzeumok szervezésére*, de Dr. Sig. Bátky.

Muzeul Asociațiunii. D-l. *Al. S. Jorga*, cand. de arhitectură, raportează, că în *Lugoj* s'a înființat un *Muzeu filial etnografic*, sub egida «Astrei». — Colecțiile Muzeului central s'au îmbogățit cu: Primul aparat de calculare a intereselor, dăruit de D-l *Petru Sîmion*, inventatorul aparatului; 4 monete din anii 1500—1600, dăruite de *Ioan Văleanu*; 2 bucăți de lemn, având pe ele câte o cruce, dăruite de D-l *R. Perian*; Un triptichon bizantin, cumpărat cu 100 cor. și trimis din Viena de D-l *Al. S. Jorga*. Un fluer vechiu cu două despărțăminte, dăruit de *George N. Costea*; d-l *I. Dandea*, din Șasavița (Munții Apuseni) a dăruit: 4 aschii de spemă, 6 furci de tors, o parte din un scaun de biserică, 3 ștergare de culme (pentru podoaba casei); o ștergură (năfrămuță); 3 merindețe; 2 concieri, o învălitoare de mireasă, o zadie, un opreg, 4 inele, 2 cununii: de mireasă și de mire, și 42 modele de cusături. S'au cumpărat: 2 bani de argint grecești și 2 romani.

Contribuiri pentru Muzeu. La apelul biroului s'au făcut următoarele contribuiri: D-l *Dr. Petru Zepeniag*, Vârșeț K 30. «*Corvineana*», instit. de cred. și econ. în Hunedoara, K 50.

«*Crișana*», inst. de cred. și econ. în Brad, K 25. «*Economul*», inst. de cred. și econ. în Cluj, K 100. «*Iulia*», inst. de cred. și econ. în Alba-Iulia, K 50. «*Selăgiana*», inst. de cred. și econ. în Jibou, K 50. «*Silvania*», inst. de cred. și econ. în Șimleu, K 50. «*Vatra*», inst. de cred. și econ. în Cluj, K 20. «*Vlădeasa*», inst. de cred. și econ. în Huedin, K 20. «*Hațegana*», inst. de cred. și econ. în Hațeg, K 20. «*Grănițerul*», inst. de cred. și econ. în Dobra, K 50. «*Coroana*», inst. de cred. și econ. în Bistrița, K 50. «*Sătmăreana*», inst. de cred. și econ. în Seini, K 30. «*Mureșana*», inst. de cred. și econ. în Reghin, K 30. «*Ardeleana*», inst. de cred. și econ. în Orăștie, K 200. «*Albina*», inst. de cred. și econ. în Sibiiu, K 500. «*Someșana*», inst. de cred. și econ. în Dej, K 1000. *Ioan Popa*, preot în Ho-diș, K 10. *Zosim Chirtop*, adv., Câmpeni, K 100.

Afară de aceea d-l *Dr. Teodor Mihali* din Dej a dăruit pentru alte trebuințe ale Asoc. K. 1000.

Cărți dăruite din partea Asociațiunii. Din partea Asociațiunii s'au dăruit cărți pentru înființarea de *biblioteci populare* următoarelor comune: 1. Bibl. pop. din Sita-Buzău (com. Treiscaune) 62 cărți; 2. Agenturii din Zeldiș (com. Arad) 88 cărți; 3. Agenturii din Cil (com. Arad) 88; 4. Bibl. pop. din Agriș (com. Solnoc-Dobâca) 88; 5. Bibl. Reg. de inf. 31 din Brünn (prind-nul Dr. I. Iancu) 80. — *Abecedare pentru instruirea analfabeților*: 1. d-lui S. Filip, Vălcău (Sălăgiu) 55 ex.; 2. Dr. Crașovan, Lugoj, 1 ex.; 3. P. Modol, Geoagiu, 10 ex.; 4. F. Hădărean, Cămărașul-deșert (Cojocna) 20 ex.; N. Bratu, Brünn, pentru instruirea soldaților analf. 10 ex.; 6. Soldaților reconvalescenți din Alba-Iulia 40 ex.;

7. Pentru soldații analfabeți din Budapesta, cercul V, 50 ex.

Cărți distribuite gratuit soldaților răniți și bolnavi. Și anul acesta «Asociațiunea» și-a făcut datoria față cu ostașii, cari se luptă pentru țară, trimițând pe seama răniților și bolnavilor din diferitele spitale și sanatorii cărți de cetire potrivite, mai cu seamă broșuri din «Biblioteca» sa «poporală». Anume, s'au trimis gratuit cărți în următoarele localități: 1. Aiud 60 cărțile; 2. Alba-Iulia 163; 3. Arad 72; 4. Bad-Ischl 60; 5. Baden 25; 6. Bozen 188; 7. Brünn 214; 8. Budapesta 2480 (1650 prin Oficiul de ajutorare al Minist. de apărarea țării, din 10,000 exemplare puse la dispoziție din partea Asoc.); 9. Caransebeș 86; 10. Debrețin 80; 11. Egelsberg 48; 12. Gataia 60; 13. Gmunden 96; 14. Gries 48; 15. Ipolyság 34; 16. Lai-bach 60; 17. Leitmeritz 123; 18. Mährisch-Weisskirchen 34; 19. Mercurea 60; 20. Munkács 60; 21. Pardubitz 88; 22. Pöstyén 48; 23. Praga 107; 24. Sibiiu 673; 25. Teschen 263; 26. Viena 619. — Cu totul 5849 cărți, în valoare de K 1954'70, și porto postal.

Subscripții de războiu din partea Asoc. Asociația noastră a subscris la împrumutul de războiu al Statului, din fondurile administrate de dânsa, suma de K 13,000; la colecta «Crucii roșii» a contribuit cu K 100, și la întreprinderea «Ostașul de fier» din Sibiiu iarăș cu K 100.

Institutul „Albina” pentru „Asociațiune”. Institutul de credit și de economii «Albina» din Sibiiu, care s'a distins totdeauna prin sprijinirea însoțirii noastre culturale în realizarea scopurilor ei, a votat și anul acesta K 1000 pentru fondul G. Barițiu, K

1000 pentru fondul general, K 500 pentru trebuințele curente ale Muzeului și K 3000 pentru ajutorarea școalei civile de fete a Asoc. pe anul școlar 1915—16. — Exemplul acesta poate servi ca îndemn și altor institute românești de bani din patrie.

Personale. D-l Oct. C. Tăslăuanu a fost demisionat din postul de secretar administrativ al Asociațiunii cu ziua de 1 Iunie n. 1915.

BIBLIOGRAFIE.¹

Dr. Lupás Iános, Barițiu György, az erdélyi román hirlapiradalom megalapítója. Különnyomat a Történeti Szemle 1915 évi 3-ik füzetéből. Budapest. Franklin Társulat nyomdája. 1915.

E cu totul neobișnuit să cetești în revista Academiei maghiare o lucrare științifică de-o concepție absolut românească despre George Barițiu. Acest fapt l-a izbit și pe redactorul revistei, prof. univ. Angyal Dávid, care, prin nota subliniară, cu care însoțește lucrarea păr. Lupaș, reliefează una din marile rătăcirii ale bărbaților maghiari de știință, aceea anume, de-a crede, că neamul nostru din cuprinsul acestei țări n'are o istorie, care merită să fie cunoscută și apreciată și de străini. Îmi închipui, că, în vremuri de pace, păr. Lupaș ar fi pătruns mai anevoie la revista Academiei maghiare cu lucrările sale de știință, tocmai pentru că ele sunt concepute într'un spirit românesc, care nu face concesii și nu cunoaște transacții. Se vede însă, că

¹ Domnii autori și editori, cari doresc ca publicațiile lor să se anunțe în revista «Transilvania», sunt rugați, să trimită câte un exemplar la adresa «Asociațiunii».

Red.

războiul actual modifică nu numai hărțile, ci mai ales conștiințele, răsturnând vechi teorii greșite și rectificând odioase nedreptăți seculare.

Păr. Lupaș dă pentru Unguri, într'o formă succintă, activitatea lui Barițiu sub raport ziaristic și politic. Lucrarea este precedată de-o privire sumară asupra dezvoltării culturii românești în veacurile XVI, XVII și XVIII, ca cetitorii să poată avea o judecată obiectivă despre întinsa și importanta activitate de creator și îndrumător a lui Barițiu într'o vreme, când și i la Unguri se făceau eforturi uriașe sub aspect cultural și politic. Autorul apreciază personalitatea reprezentativă a lui Barițiu în caracterizări avântate, pline de iubire și de obiectivitate pentru celce a fost învățătorul luminat al unui întreg popor. Nu lipsesc nici reproduceri selecte din articolele frumoase, scrise de Barițiu însuș, din care totdeauna se desface o uimitoare sagacitate, o adâncă pătrundere a marilor probleme naționale și un strălucit spirit de intransigență dărză în chestiunile românești. Vreme de 50 ani și mai bine Barițiu a fost cel mai neobosit educator și povățuitor al neamului nostru de pretutindeni. Parafrazând pe d-l Iorga, am putea spune, că un om mai harnic și mai ager decât dânsul, n'a ținut în mâni condeiu la Românii ardeleni. Aprecierea lui Aron Florian din 1846, că Românii fără Gazeta lui Barițiu nici în 50 de ani n'ar fi acolo unde se află azi, cuprinde într'o formă cam iperbolică un mare adevăr. Barițiu eră de fapt prin gazetele sale un stăpânitor al opiniei publice. Spiritul său vast cuprindea tot complexul de probleme, cari băteau stăruitor la poarta neamului românesc, căutând să le lumineze în fața cetitorilor și să dea soluțiile cari

i se păreau mai folositoare pentru interesele naționale colective.

Cunoscând seninătatea, curățenia morală și nota de intransigență a presei lui Barițiu, menținută chiar și în vremuri de aspră vijelie, ne gândim prin comparație la ziaristica zilelor noastre. Ce deosebire uriașă între fecunditatea sufletească de atunci și inaniția intelectuală de azi! În jalnica tragedie de azi nu mai găsești nici inimi și nici conștiințe. Barițiu era un temperament de luptător recalcitrant, pe care nici spectrul sinistru al furcilor lui Apor nu l-au putut sili să-și renege credințele și idealul, pentru care a luptat cu hotărâre și bărbăție decenii de-a rândul. Ca orice minte superioară, își dăduse seama, că un popor nu se poate înălța prin tergiversări și lingușiri, prin diplomație de tranșacții ori frauduloase acte de contravenție, ci exclusiv prin o luptă dreaptă, necurmată și plină de demnitate, prin care să vorbească sufletul și aspirațiile superioare ale unui întreg popor. Acestea sunt învățămintele cari se desfac din lucrarea pâr. Lupaș — cel mai bun monograf al lui Barițiu, — învățăminte, cari sună astăzi ca o aspră și meritată mustrare la adresa noastră. Publicul maghiar poate ceti cu înlesnire această lucrare și pentru forma ușoară și stilul curgător, adeseori plin de avânt al autorului. Păcat, că astfel de studii, atât de folositoare pentru cunoașterea noastră, nu se traduc și în limbile apusene.

Pâr. Lupaș, care nu știe ce-i odihna, ci călăuzit pururea de cuvintele adânci «labor ipse voluptas» ca și Barițiu, stăruie neîncetat în muncă permanentă spre a-și servi neamul sub toate raporturile, poate fi sigur, că dacă activitatea D-sale atât de fecundă și multilaterală nu este totdeauna apreciată de aceia pentru a căror înălțare

se pulverizează, ea întâmpină înțelegeri și recunoaștință unanimă acolo, unde se creiază nemurirea: în seninătatea științifică a Academiiilor. Și această supremă recunoaștere este de sigur de preferit.

Dr. I. M.

*

Limba cărților bisericești, studiu istoric și liturgic, de *Dr. Ioan Bălan*, protopop unit. (Retipărire din «Cultura creștină», Blaj, 1914. Prețul 3 coroane). Un volum în 8^o mare, cu 177 pag. — Scopul acestei scrieri îl arată pe scurt autorul în următoarele șire din «O vorbă»: «Scopul scrisului meu e, să arate, pe ce căi greșite umblă toți aceia, cari — fără nici un drept — părăsesc calea îndreptătită a limbii noastre liturgice». Și din «Prefață»: «Dorim, să contribuim și noi cât de puțin la îndrumarea cărților bisericești în vechea lor cale de glorie. Vom încerca să arătăm, cari au fost cele dintâi cărți, ce s'au folosit în biserică, și cum s'au adaus pe rând celelalte. Vom arată, cum s'a introdus în biserică românească limba vorbită de credincioși. Din cărțile bisericești, cele mai întâiu tipărite în românește, vom scoate învățăturile de lipsă. Toate acestea sunt necesare și vor ținti la limpezirea cestiunii, de ce limbă trebuie să ne folosim la tipărirea cărților bisericești: de cea, de de care se folosesc oamenii din clasa cultă, ori de cea înțeleasă de popor? Răspunsul pare a fi natural și hotărât, dar faptele împlinite îl arată altfel. — Cetind prin cărți și prin reviste, dar mai ales vorbind cu oameni de seamă, cu dragoste față de biserică, am dat de unele nedumeriri în privința acestora. Pentru a depărtă aceste nedumeriri și nehotărârea referitor la limba cărților noastre bisericești, cari doresc să fie recunoscute de vrednice moștene ale celor bătrâne, vreau să dau prilej la

o discuție, care poate să aducă un folos real bisericii».

Lucrarea d-lui Dr. I. Bălan are următorul cuprins: 1. O vorbă; 2. Prefață; 3. Cele dintâi cărți bisericești; limba lor; 4. Traducerile Sfintei Scripturi; 5. Cărțile bisericești de mai târziu; 6. Autorii cărților liturgice; 7. Limba liturgică în biserica românească; 8. Limba românească în cele dintâi cărți bisericești; 9. Palia dela Orăștie; 10. Scrierile mitropolitului Varlaam; 11. Testamentul Nou dela Bălgrad; 12. Limba românească -- limbă liturgică. Scrierile lui Dosofteiu, mitropolitul Moldovei; 13. Traducerile de mai târziu ale Bibliei; 14. Biblia lui Șerban Cantacuzino; 15. Biblia de Blaj; 16. Biblia de Buzău; 17. Biblia lui Șaguna; 18. Încă ceva despre Biblia românească; 19. Stabilirea limbii liturgice românești. Mitropolitul Antim Ivireanul; 20. Cărțile tipărite după edițiile prime ale lui Antim; 21. Opera episcopului Damaschin; 22. Care este limba noastră liturgică?; 23. Câteva vorbe cătră corectori. — Incheierea, la care ajunge autorul, este, că limba cărților noastre bisericești nu poate fi alta, decât graiul viu al poporului, înțeles de straturile largi ale acestuia. «Orice abatere dela acest popor așa de bun și de dornic de înaintare, e o mare greșală». Iar în ceea-ce privește înnoirile, ce este neapărat de lipsă a se face din timp în timp, — cu multă cruțare și cu multă băgare de seamă — ajunge la axiomul: «Schimbă cât mai puțin, și numai acolo, unde nu e bine tradus și unde nu înțelege poporul».

Lucrarea aceasta, rodul unor cercetări amănunțite și conștiențioase, scrisă în stil clar și viu, merită să fie cunoscută de ori-care cărturar român.

*

1. **O zi în lazaret**, de Maria Majer, trad. din boemește de *Dr. I. U. Iarník* (Arad, 1914; tipogr. «Concordia»);

2. **Șezători românești de pe Muntele Sion din Praga**, de *Dr. I. U. Iarník*, prof. universitar (Praga, 1915; tipogr. «Politika», editură proprie).

Două broșuri în legătură cu întâmplările războinice, ce se desfășură înaintea ochilor noștri, scrise de neobositul filo-român din Praga. Prima este traducerea unui foileton al scriitoarei boeme Maria Majer, publicat în foaia «Právo Lidu», și în care, în cadrele unei descrieri a vieții din spitalele militare, se face amintire și de feciorii noștri; a doua ne vorbește despre un nou prietin al neamului și al limbei noastre, Prea Cuvioșia Sa părintele *Metodiu Zavoral*, abatele mănăstirei Premonstratensilor de pe Muntele Sion sau Strahov din Praga, care întocmai ca și d-l Iarník, n'a pregetat a se interesă de soartea răniților noștri rătăciți pe țărmurii Moldavei, ajutându-i și mângându-i în limba lor, pe care și-a dat silința să o învețe. — Recunoștință ambilor vrednici bărbați pe care i-au făcut să se întâlnească și să se împrietenească unul cu altul simțul de umanitate și simpatia față de neamul și de limba noastră!

A. B.

Nr. 627/1915.

Apel

cătră familiile membrilor «Asociațiunii» căzuți pe câmpul de luptă.

Crâncenul războiului, ai cărui martori suntem, pretinde numeroase jertfe de vieți din sânul poporului nostru. Intre eroii căzuți pe câmpul de onoare în luptele pentru tron și patrie «Asociațiunea» noastră încă numără câțiva din membrii săi cei mai vrednici. Ca semn de pietate pentru acești viteji, cari și-au vărsat sângele în credința unui viitor mai bun al poporului nostru, și pentru păstrarea numelui și chipului lor pentru viitorime, comitetul central al însoțirii noastre culturale, în ședința sa din 10 I. c., a hotărât, să întocmească *un album al eroilor din anii 1914/15, căzuți în lupta pentru tron și patrie, și foști membri ai «Asociațiunii»,* care album să se păstreze într'un loc de cinste în Muzeul «Asociațiunii».

Spre scopul pregătirii acestui album, rugăm pe stimatele familii ale membrilor «Asociațiunii» de orice categorie (onorari, fondatori, pe viață, ordinari, ajutători, sau membri ai Secțiunilor literare-științifice), căzuți pe câmpul de luptă sau decedați în spitale sau acasă, ca ostași, în urma războiului actual, să binevoiască a trimite la adresa biroului «Asociațiunii» (Sibiiu, str. Șaguna, 6) câte *o fotografie* (dacă se poate, format cabinet) *a scumpilor lor decedați*, însemnând pe dosul ei, în mod legibil, numele decedatului, ocupațiunea lui și localitatea, în care trăia înainte de războiu, calitatea sa de membru al «Asociațiunii», anul nașterii, data morții, rangul său ca militar, trupa, la care a servit, distincțiunile sale militare, și, dacă se știe, locul, în care a căzut sau a fost rănit cel decedat.

Fotografiile pot fi însoțite și de date biografice mai amănunțite, care se vor păstra în arhiva «Asociațiunii» și la timpul său se vor da publicității.

Avem nădejdea, că rugarea noastră va fi ascultată și astfel se va putea întocmi acest album, de interes atât familiar, cât și obștesc.

Sibiiu, 9/22 Iulie 1915.

Pentru comitetul central al «Asociațiunii pentru literatura română și cultura poporului român»:

Andrei Bârseanu,
prezident.